



Cennik detaliczny

Wydanie grudzień 2018

WWW.GALECO.PL



SYSTEMY RYNNOWE PÓŁOKRĄGŁE

SYSTEM RYNNOWY GALECO PVC	4
---------------------------	---

SYSTEM RYNNOWY GALECO STAL	16
----------------------------	----

SYSTEM RYNNOWY GALECO LUXOCYNK	24
--------------------------------	----

SYSTEM RYNNOWY GALECO TYTAN-CYNK	30
----------------------------------	----

SYSTEMY RYNNOWE KWADRATOWE

SYSTEM RYNNOWY GALECO PVC ²	34
--	----

SYSTEM RYNNOWY GALECO STAL ²	38
---	----

SYSTEM RYNNOWY GALECO BEZOKAPOWY	42
----------------------------------	----

SYSTEM GALECO DACHY PŁASKIE	46
-----------------------------	----

PODSUFITKA GALECO NOVA	50
-------------------------------	-----------

SYSTEM

PVC

GALECO

System rynnowy

Galeco PVC

Specjalnie opracowany materiał PVC posiada zwiększoną odporność na promieniowanie UV, zapewnia trwałość koloru w zmiennych warunkach atmosferycznych oraz wysoki i długotrwały połysk.



INNOWACYJNY KSZTAŁT RYNNY



ZWIĘKSZONY POŁYSK



MAŁA WYDŁUŻALNOŚĆ LINIOWA



MATERIAŁ ODPORNY NA UV
5 LAT GWARANCJI NA KOLOR



WYTRZYMAŁY HAK RYNNOWY



PIERWSZY NA RYNKU
NAROŻNIK REGULOWANY



DUŻA WYDAJNOŚĆ SYSTEMU



SYSTEM KABLI GRZEJNYCH



GWARANCJA 15 LAT

LISTA ELEMENTÓW

- 1 Zaślepka prawa
- 2 Hak nakrokwiowy
- 3 Łącznik
- 4 Hak ze wspornikiem
- 5 Rynna
- 6 Odpływ
- 7 Rynna
- 8 Hak
- 9 Łuk wewnętrzny
- 10 Rynna
- 11 Łuk zewnętrzny
- 12 Łuk zewnętrzny regulowany w kącie¹
- 13 Zaślepka lewa
- 14 Kolano 67°
- 15 Rura spustowa
- 16 Kolano 67°
- 17 Rura spustowa
- 18 Mufa
- 19 Rura spustowa
- 20 Dybel
- 21 Obejma
- 22 Rura spustowa
- 23 Trójnik 67°
- 24 Rura spustowa
- 25 Klapka nad koszyczek ***
- 26 Klapka pod rurę okrągłą ***
- 27 Koszyczek ***
- 28 Osadnik ***
- 29 Kolano elastyczne

ZŁOŻENIE SYSTEMU

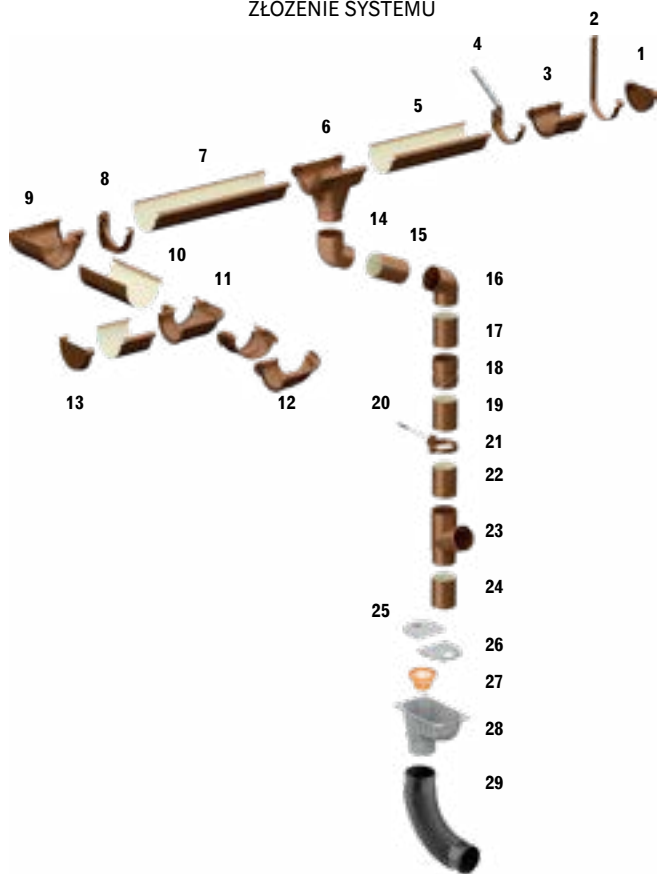

¹ Dotyczy systemu PVC 130.

TABELA WYDAJNOŚCI

Typ rynny / Rozmiar rury

Ustawienia rury spustowej	90/ 50	110/ 80	130/ 80	130/ 100	150/ 100
	36m ²	58m ²	99m ²	99m ²	148m ²
	73m ²	116m ²	198m ²	198m ²	296m ²

KOLORYSTYKA

	90/ 50	110/ 80	130/ 80	130/ 100	150/ 100
~ RAL 8007 C	Miedziany				
~ RAL 8019 V	Ciemnobrązowy				
~ RAL 9010 W	Biały*				
~ RAL 9005 B	Czarny				
~ RAL 7038 G	Jasnopopielaty				
~ RAL 7021 A	Grafitowy				
~ RAL 8017 K	Czekoladowy brąz				

* O dostępność proszę pytać w Biurach Handlowych Galeco.

** Materiał PMMA.

*** Elementy składające się na osadnik uniwersalny, sprzedawane jako komplet.

Elementy rynnowe 90

Ceny netto / **brutto** w PLN za szt.

Element	Kod	Szt. / opak.	Grafitowy	Czarny	Ciennobrazowy
			A	B	V
Rynna 2 mb	RE090-_-RY200-G	10/200	15,48/19,04		
Hak z PVC	RE090-_-HP----A	10/60	3,29/4,05		
Hak metalowy nakrokwiovy	RE090-_-HM----D	1/25	7,65/9,41		
Łącznik rynny	RE090-_-LA----G	5/25	9,96/12,25		
Łuk 90° wewnętrzny	RE090-_-LW090-A	5/25	15,11/18,59		
Łuk 90° zewnętrzny	RE090-_-LZ090-G	5/25	15,11/18,59		
Łuk 135° wewnętrzny	RE090-_-LW135-X	1/1	44,23/54,40		
Łuk 135° zewnętrzny	RE090-_-LZ135-X	1/1	44,23/54,40		
Łuk dowolny wewnętrzny jednopłaszczyznowy*	RE090-_-LW___-X	1/1	50,88/62,58		
Łuk dowolny zewnętrzny jednopłaszczyznowy*	RE090-_-LZ___-X	1/1	50,88/62,58		
Łuk dowolny wewnętrzny dwupłaszczyznowy*	RE090-_-LE___-X	1/1	57,48/70,70		
Łuk dowolny zewnętrzny dwupłaszczyznowy*	RE090-_-LV___-X	1/1	57,48/70,70		
Odptyw bezuszczelkowy 90/50	RE090-_-OP050-G	5/20	15,11/18,59		
Zaślepka lewa	RE090-_-ZL----G	10/80	4,42/5,44		
Zaślepka prawa	RE090-_-ZP----G	10/80	4,42/5,44		

* Łuki o nietypowych kątach realizujemy w terminie do 10 dni roboczych.
Do ceny należy doliczyć koszty wysyłki. Informacje dostępne w Biurach Handlowych Galeco.

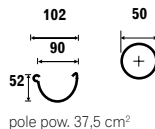



Galeco PVC 90/50

Elementy spustowe

Elementy spustowe 50

Ceny netto / brutto w PLN za szt.

Element	Kod	Szt. / opak.	Grafitowy	Czarny	Ciennobrazowy
			A	B	V
Rura 2 mb	SP050-_-RU200-G	10/170	13,25/16,30		
Mufa	SP050-_-MU---G	5/100	4,42/5,44		
Kolano 67°	SP050-_-KO067-G	5/40	7,91/9,73		
Obejma PVC	SP050-_-OB----C	20/200	3,16/3,89		
Obejma metalowa do dybla	SP050-_-OM----D	10/50	7,00/8,61		

Dodatkowe informacje:

Zgodność z normą:

EN 607

Gwarancja:

15 lat

System połączeń:

Uszczelkowy

Elementy rynnowe 110

Ceny netto / **brutto** w PLN za szt.

Element	Kod	Szt. / opak.	Grafitowy	Czarny	Ciennobrazowy	Biały
			A	B	V	W**
Rynna 4 mb	RE110_-RY400-G	10/180		40,20/49,45		
Hak z PVC	RE110_-HP---A	5/80		4,43/5,45		
Hak metalowy doczołowy	RE110_-HD---D	1/20		7,75/9,53		
Hak metalowy nakrokwiovy wzmocniony	RE110_-HG---D	1/25		8,19/10,07		
Łącznik rynny	RE110_-LA---G	5/20		13,83/17,01		
Łuk 90° wewnętrzny	RE110_-LW090-G	1/10		20,85/25,65		
Łuk 90° zewnętrzny	RE110_-LZ090-G	1/10		20,85/25,65		
Łuk 135° wewnętrzny	RE110_-LW135-X	1/1		43,94/54,05		
Łuk 135° zewnętrzny	RE110_-LZ135-X	1/1		43,94/54,05		
Łuk dowolny wewnętrzny jednopłaszczyznowy*	RE110_-LW___-X	1/1		50,53/62,15		
Łuk dowolny zewnętrzny jednopłaszczyznowy*	RE110_-LZ___-X	1/1		50,53/62,15		
Łuk dowolny wewnętrzny dwupłaszczyznowy*	RE110_-LE___-X	1/1		57,10/70,23		
Łuk dowolny zewnętrzny dwupłaszczyznowy*	RE110_-LV___-X	1/1		57,10/70,23		
Odpływ bezuszczelkowy 110/80	RE110_-OP080-G	1/15		22,68/27,90		
Zaślepka lewa	RE110_-ZL---A	5/50		8,80/10,82		
Zaślepka prawa	RE110_-ZP---A	5/50		8,80/10,82		

* Łuki o nietypowych kątach we wszystkich kolorach realizujemy w terminie do 10 dni roboczych.

Do ceny należy doliczyć koszty wysyłki. Informacje dostępne w Biurach Handlowych Galeco.

** O dostępność proszę pytać w Biurach Handlowych Galeco.

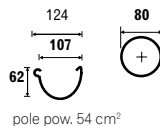



Galeco PVC 110/80

Elementy spustowe

Elementy spustowe 80

Ceny netto / **brutto** w PLN za szt.

Element	Kod	Szt. / opak.	Grafitowy	Czarny	Ciennobrazowy	Biały
			A	B	V	W*
Rura 4 mb	SP080_-RU400-G	5/100		48,04/59,09		
Mufa	SP080_-MU---G	5/60		7,52/9,25		
Kolano 67°	SP080_-KO067-G	5/60		11,31/13,91		
Trójnik 67°	SP080_-TR067-A	1/20		21,42/26,35		
Obejma PVC do dybla	SP080_-OD---A	15/60		4,43/5,45		

* O dostępność proszę pytać w Biurach Handlowych Galeco.

Dodatkowe informacje:

Zgodność z normą:

EN 607

Gwarancja:

15 lat

System połączeń:

Uszczelkowy

Galeco PVC 130/80, 130/100

Elementy rynnowe

Elementy rynnowe **130**

Ceny netto / **brutto** w PLN za szt.

Element	Kod	Szt. / opak.	Grafitowy	Czarny	Ciennobrazowy	Biały	Miedziany	Czekoladowy brąz	
			A	B	V	W	C	K	
Rynna 4 mb	RE130_-RY400-G	10/240	45,25/55,66			54,30/66,79			49,79/ 61,24
Hak z PVC	RE130_-HP---A	10/50	5,51/6,78			6,61/8,13			6,06/ 7,45
Hak metalowy nakrokwiowy	RE130_-HM---D	1/25	10,11/12,44			12,24/15,06			10,11/ 12,44
Hak metalowy nakrokwiowy wzmożniony**	RE130_-HG---D	1/25	10,85/13,35			13,03/16,03			10,85/ 13,35
Hak metalowy doczołowy	RE130_-HL---Q	1/20	9,57/11,77			11,59/14,26			9,57/ 11,77
Łącznik rynny	RE130_-LA---G	5/25	16,38/20,15			19,64/24,16			18,01/ 22,15
Łuk 90° wewnętrzny	RE130_-LW090-A	1/15	27,75/34,13			33,31/40,97			30,52/ 37,54
Łuk 90° zewnętrzny	RE130_-LZ090-G	1/15	27,75/34,13			33,31/40,97			30,52/ 37,54
Łuk 135° wewnętrzny	RE130_-LW135-X	1/1	50,50/62,12			60,59/74,53			55,55/ 68,33
Łuk zewn. regulowany o kącie 90° – 150°	RE130_-LZREG-G	1/5	44,47/54,70			53,36/65,63			48,92/ 60,17
Łuk dowolny wewnętrzny jednopłaszczyznowy*	RE130_-LW___X	1/1	58,08/71,44			69,70/85,73			63,89/ 78,58
Łuk dowolny zewnętrzny jednopłaszczyznowy*	RE130_-LZ___X	1/1	58,08/71,44			69,70/85,73			63,89/ 78,58
Łuk dowolny wewnętrzny dwupłaszczyznowy*	RE130_-LE___X	1/1	65,62/80,71			78,76/96,87			72,19/ 88,79
Łuk dowolny zewnętrzny dwupłaszczyznowy*	RE130_-LV___X	1/1	65,62/80,71			78,76/96,87			72,19/ 88,79
Odpływ bezuszczelkowy 130/80	RE130_-OP080-G	1/10	27,75/34,13						30,52/ 37,54
Odpływ bezuszczelkowy 130/100	RE130_-OP100-G	1/10	27,75/34,13			34,68/42,66			30,52/ 37,54
Zaślepka lewa	RE130_-ZL---G	10/50	10,55/12,98			12,67/15,58			11,61/ 14,28
Zaślepka prawa	RE130_-ZP---G	10/50	10,55/12,98			12,67/15,58			11,61/ 14,28

* Łuki o nietypowych kątach we wszystkich kolorach realizujemy w terminie do 10 dni roboczych.

Do ceny należy doliczyć koszty wysyłki. Informacje dostępne w Biurach Handlowych Galeco.

** O dostępność proszę pytać w Biurach Handlowych Galeco.

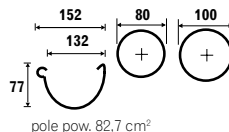

Galeco PVC 130/80, 130/100

Elementy spustowe

Elementy spustowe **80**

Ceny netto / brutto w PLN za szt.

Element	Kod	Szt. / opak.	Grafitowy	Czarny	Ciemnobrązowy	Biały	Miedziany	Czekoladowy brąz
			A	B	V	W	C	K
Rura 4 mb	SP080-_-RU400-G	5/100	48,04/59,09					52,84/64,99
Mufa	SP080-_-MU----A	5/60	7,52/9,25					8,27/10,17
Kolano 67°	SP080-_-KO067-G	5/60	11,31/13,91					12,44/15,30
Trójnik 67°	SP080-_-TR067-A	1/20	21,42/26,35					23,57/28,99
Obejma PVC do dybla	SP080-_-OD----A	15/60	4,43/5,45					4,88/6,00

Elementy spustowe **100**

Rura 4 mb	SP100-_-RU400-G	5/60	53,07/65,28				63,70/78,35	58,38/71,81
Mufa	SP100-_-MU----A	2/40	8,80/10,82				10,55/12,98	9,67/11,89
Kolano 67°	SP100-_-KO067-G	5/35	15,11/18,59				18,12/22,29	16,62/20,44
Kolano 45°	SP100-_-KO045-P	6/30	17,36/21,35				20,84/25,63	19,10/23,49
Trójnik 67°	SP100-_-TR067-G	1/10	24,43/30,05				29,32/36,06	26,88/33,06
Obejma PVC do dybla	SP100-_-OD----A	10/40	5,12/6,30				6,15/7,56	5,63/6,92
Rewizja	SP100-_-110	1/6	34,45/42,37					

Elementy rynnowe 150

Ceny netto / **brutto** w PLN za szt.

Element	Kod	Szt. / opak.	Grafitowy	Ciennobrazowy	Jasnopoliasty
			A**	V	G
Rynna 4 mb	RE150_-RY400-G	10/180	65,47/80,53	68,93/84,01	58,93/72,48
Hak z PVC	RE150_-HP---G	1/50	6,95/8,55	7,29/8,97	6,26/7,70
Hak metalowy nakrokwiowy	RE150_-HM---D	1/25	11,21/13,79	11,67/14,37	10,09/12,41
Łącznik rynny	RE150_-LA---G	5/25	18,90/23,25	19,59/24,18	17,00/20,91
Łuk 90° wewnętrzny	RE150_-LW090-A	1/10	33,13/40,75	34,28/42,35	29,81/36,67
Łuk 90° zewnętrzny	RE150_-LZ090-A	1/10	33,13/40,75	34,28/42,35	29,81/36,67
Łuk 135° wewnętrzny	RE150_-LW135-X	1/1	54,00/66,42	56,10/68,52	48,59/59,77
Łuk 135° zewnętrzny	RE150_-LZ135-X	1/1	54,00/66,42	56,10/68,52	48,59/59,77
Łuk dowolny wewnętrzny jednopłaszczyznowy*	RE150_-LW___-X	1/1	62,09/76,37	64,51/78,80	55,88/68,73
Łuk dowolny zewnętrzny jednopłaszczyznowy*	RE150_-LZ___-X	1/1	62,09/76,37	64,51/78,80	55,88/68,73
Łuk dowolny wewnętrzny dwupłaszczyznowy*	RE150_-LE___-X	1/1	70,16/86,30	72,87/89,01	63,15/77,67
Łuk dowolny zewnętrzny dwupłaszczyznowy*	RE150_-LV___-X	1/1	70,16/86,30	72,87/89,01	63,15/77,67
Odptyw 150/100	RE150_-OP100-G	1/10	33,13/40,75	34,28/42,35	29,81/36,67
Zaślepka lewa	RE150_-ZL---G	5/20	11,31/13,91	11,77/14,57	10,18/12,52
Zaślepka prawa	RE150_-ZP---G	5/20	11,31/13,91	11,77/14,57	10,18/12,52

* Łuki o nietypowych kątach we wszystkich kolorach realizujemy w terminie do 10 dni roboczych.
Do ceny należy doliczyć koszty wysyłki. Informacje dostępne w Biurach Handlowych Galeco.

** O dostępność proszę pytać w Biurach Handlowych Galeco.

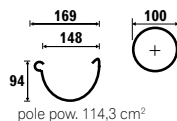



Galeco PVC 150/100

Elementy spustowe

Elementy spustowe 100

Ceny netto / **brutto** w PLN za szt.

Element	Kod	Szt. / opak.	Grafitowy	Ciennobrzązowy	Jasnopopielaty
			A	V	G
Rura 4 mb	SP100_-RU400-G	5/60	53,07/65,28		47,77/58,76
Mufa	SP100_-MU---A	2/40	8,80/10,82		7,92/9,74
Kolano 67°	SP100_-KO067-G	5/35	15,11/18,59		13,59/16,72
Kolano 45°	SP100_-KO045-P	6/30	17,36/21,35		15,64/19,24
Trójnik 67°	SP100_-TR067-G	1/10	24,43/30,05		22,00/27,06
Obejma PVC do dybla	SP100_-OD----A	10/40	5,12/6,30		4,61/5,67
Rewizja	SP100_-110	1/6		34,45/42,37	

Dodatkowe informacje:

Zgodność z normą:

EN 607

Gwarancja:

15 lat

System połączeń:

Uszczelkowy



Galeco PVC Akcesoria

Akcesoria

Ceny netto / **brutto** w PLN za szt.

Element	Kod	Szt./opak.	Cena
Osadnik uniwersalny *	OG-OSD---_BUT-A	1/8	29,65/36,47
Kolano PE elastyczne	OG-POL110-KE110-K	1/25	11,15/13,71
Wspornik do haka doczołowego	RUUNI---W-300-D	50/50	3,77/4,64
Stopka obejmy do płyty warstwowej	SPUNI---D-STW-D	10/100	4,00/4,92
Dybel 80 mm	SPUNI---D-080-D	10/100	1,97/2,42
Dybel 100 mm	SPUNI---D-100-D	10/100	2,26/2,78
Dybel 140 mm	SPUNI---D-140-D	10/100	2,49/3,06
Dybel 180 mm	SPUNI---D-180-D	10/100	2,77/3,41
Dybel 220 mm	SPUNI---D-220-D	10/100	3,00/3,69
Dybel 250 mm	SPUNI---D-250-D	10/100	3,23/3,97
Dybel 300 mm	SPUNI---D-300-D	10/100	3,53/4,34
Redukcja popiel 080/050	SPUNI-G-80/50	1/20	12,70/15,62
Redukcja popiel 100/080	SPUNI-G-100/80	1/20	17,49/21,51
Redukcja popiel 110/100	SPUNI-G-110/100	1/20	17,49/21,51
Klej do narożnika regulowanego PVC ***	REUNI---KJ075-X	1/1	6,80/8,36
Spray silikonowy uniwersalny 400 ml	RUUNI---SP400	1/1	21,50/26,45
Koszyczek do osadnika BUT **	OG-OSD---KOSZ-A	1/1	5,00/6,15
Klapka nad koszyczek do osadnika BUT **/**	OG-OSD---_KLV-A	1/1	5,00/6,15
Klapka pod rurę okrągłą do osadnika BUT **/***	OG-OSD---_KLR-A	1/1	5,00/6,15

Akcesoria do kabli grzejnych **

Kabel grzejny SelfTec PRO 20 1 mb	KG-UNI-PRZEWGRZ-E	1/1	32,70/40,22
Regulator temperatury ETR2R	KG-UNI-REGULTW-E	1/1	1330,00/1635,90
Zestaw przyłączeniowy EC-PRO	KG-UNI-ZESTPRZ-E	1/1	27,00/33,21
Mocowanie kabli do rynien okrągłych	KG-OKR-UCHWRYN-E	25	39,00/47,97
Mocowanie kabli do rur spustowych	KG-UNI-UCHWRUR-E	25	34,00/41,82
Linka podtrzymująca do budynków wielokondygnacyjnych 20 mb	KG-UNI-LINRUR-E	1/1	199,00/244,77
Wieszak do linki	KG-UNI-WIESZLIN-E	1/1	18,20/22,39

* Dostępne kolory: ciemnobrązowy, czarny, jasnopopielaty.

** O dostępności proszę pytać w Biurach Handlowych Galeco.

*** 100% szczelności połączenia po 24 godzinach, tylko przy zastosowaniu powyższego kleju.

Innowacyjne rozwiązanie Galeco!



Narożnik zewnętrzny 130 mm o regulowanym kącie 90° – 150°

Galeco w swojej ofercie posiada pierwszy na rynku narożnik regulowany, pozwalający wykonawcy od ręki uzyskać pożądany kąt montażu. Wcześniej czas oczekiwania na zamówiony u producenta narożnik nietypowy sięgał nawet kilku tygodni. Obecnie rynna montowana jest bezpośrednio do narożnika w sposób prosty i szybki.



Pierwszy na rynku **narożnik uniwersalny** (regulowany, maksymalnie **skracający czas i koszt instalacji** systemu rynnowego).

Narożnik uniwersalny oferujemy również w systemie Galeco STAL: łuk zewnętrzny regulowany o kącie 100-165° oraz łuk wewnętrzny regulowany o kącie 105 – 135°.

SYSTEM

STAL

GALECO

System rynnowy

Galeco STAL

Budując dom, myślisz nie tylko o dzieciach, ale także o wnukach. Dlatego właśnie opracowaliśmy trwałe i solidne rozwiązania, które zapewnią Ci komfort i uśmiech na długie lata.



INNOWACYJNY KSZTAŁT RYNNY



RYNNY I RURY SPUSTOWE
ZABEZPIECZONE FOLIĄ



WYSOKA ODPORNOŚĆ NA KOROZJĘ



GŁĘBOKI PROFIL RYNNY



KOMPLETNY SYSTEM OCHRONY RYNIEN
I RUR SPUSTOWYCH



PIERWSZY NA RYNKU NAROŻNIK
UNIWERSALNY



SYSTEM KABLI GRZEJNYCH



GWARANCJA 35 LAT

LISTA ELEMENTÓW

1	Zaślepka uniwersalna
2	Łącznik na haku
3	Hak nakrokwiowy
4	Łącznik rynny
5	Łącznik klamrowy
6	Hak doczołowy
7	Rynna
8	Odpływ
9	Rynna
10	Hak ze wspornikiem
11	Łuk wewnętrzny
12	Łuk wewnętrzny klamrowy ¹
13	Łuk wewnętrzny regulowany w kącie ²
14	Rynna
15	Łuk zewnętrzny
16	Łuk zewnętrzny klamrowy ¹
17	Łuk zewnętrzny regulowany w kącie ²
18	Kolano 60°
19	Rura spustowa
20	Kolano 60°
21	Obejma metalowa
22	Dybel
23	Rura spustowa
24	Mufa
25	Rura spustowa
26	Trójnik uniwersalny
27	Rura spustowa
28	Wylapywacz wody
29	Rura spustowa
30	Klapka nad koszyczek**
31	Klapka pod rurę okrągłą**
32	Koszyczek **
33	Osadnik **
34	Kolano elastyczne

¹ Dotyczy systemu STAL 120.

² Dotyczy systemu STAL 135.

TABELA WYDAJNOŚCI

Typ rynny / Rozmiar rury

Ustawienia rury spustowej	120/ 90	135/ 90	135/ 100	150/ 100	150/ 120
	60m ²	110m ²	110m ²	150m ²	150m ²
	120m ²	220m ²	220m ²	300m ²	300m ²

ZŁOŻENIE SYSTEMU

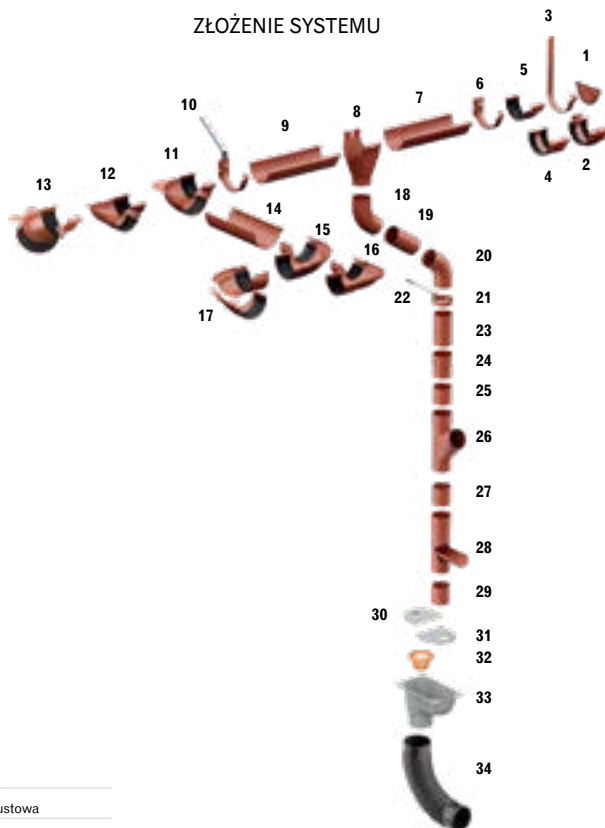

KOLORYSTYKA

	120/ 90	135/ 90	135/ 100	150/ 100	150/ 120
~ RAL 8004 D Ceglasty					
~ RAL 8019 V Ciemnobrązowy					
~ RAL 8017 E Czekoladowy brąz					
~ RAL 8007 H Miedziany					
~ RAL 9003 W Biały	<input type="checkbox"/>	<input type="checkbox"/>	<input type="checkbox"/>	<input type="checkbox"/>	<input type="checkbox"/>
~ RAL 9005 B Czarny	<input type="checkbox"/>	<input type="checkbox"/>	<input type="checkbox"/>	<input type="checkbox"/>	<input type="checkbox"/>
~ RAL 3009 R Ciemnoczerwony					
~ RAL 7015 A Grafitowy					
~ RAL 6020 Z Ciemnozielony					
~ RAL 9006 I Srebrny					

* O dostępność proszę pytać w Biurach Handlowych Galeco.

** Elementy składające się na osadnik uniwersalny, sprzedawane jako komplet.

Elementy rynnowe 120

Ceny netto / **brutto** w PLN za szt.

Element	Kod	Szt. / opak.	Kolor				
			Grafitowy	Czarny	Czekoladowy brąz	Ciennobrazowy	Biały
			A	B	F	V	W**
Rynna 3 mb	RS120_-RY300-G	5/105	46,27/56,91				
Hak metalowy doczołowy	RS120_-HD---D	1/20	7,38/9,08				
Hak metalowy nakrokwiovy wzmacniony	RS120_-HG---D	1/25	7,80/9,59				
Łącznik rynny klamrowy	RS120_-LK---G	5/30	11,86/14,59				
Łuk 90° wewnętrzny klamrowy	RS120_-LW090-G	1/5	51,42/63,25				
Łuk 90° zewnętrzny klamrowy	RS120_-LZ090-G	1/5	51,42/63,25				
Łuk 135° wewnętrzny	RS120_-LW135-D	1/4	87,98/108,22				
Łuk 135° zewnętrzny	RS120_-LZ135-D	1/4	87,98/108,22				
Łuk dowolny wewnętrzny jednopłaszczyznowy*	RS120_-LW___-D	1/1	92,38/113,63				
Łuk dowolny zewnętrzny jednopłaszczyznowy*	RS120_-LZ___-D	1/1	92,38/113,63				
Łuk dowolny wewnętrzny dwupłaszczyznowy*	RS120_-LE___-D	1/1	141,86/174,49				
Łuk dowolny zewnętrzny dwupłaszczyznowy*	RS120_-LV___-D	1/1	141,86/174,49				
Odpływ 120/90	RS120_-OP090-G	1/20	19,82/24,38				
Zaślepka uszczelkowa uniwersalna	RS120_-ZU---G	5/100	8,18/10,06				

* Łuki o nietypowych kątach we wszystkich kolorach realizujemy w terminie do 20 dni roboczych.

** O dostępność proszę pytać w Biurach Handlowych Galeco.

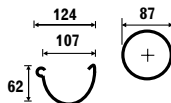

pole pow. 55,5 cm²



Galeco STAL 120/90

Elementy spustowe

Elementy spustowe 90

Ceny netto / brutto w PLN za szt.

Element	Kod	Szt. / opak.	Grafitowy	Czarny	Czekoladowy brąz	Ciennobrazowy	Białe
			A	B	F	V	W*
Rura 3 mb	SS090_-RU300-G	2/81	71,70/88,19				
Rura 1 mb	SS090_-RU100-G	2/48	25,59/31,48				
Mufa	SS090_-MU----D	1/24	15,78/19,41				
Kolano 60°	SS090_-KO060-G	1/20	25,07/30,84				
Trójkąt uniwersalny	SS090_-TR060-D	1/6	105,12/129,30				
Wyłapywacz wody	SS090_-WY----D	1/12	87,35/107,44				
Obejma metalowa do dybla	SS090_-OM----D	10/50	8,88/10,92				

* O dostępność proszę pytać w Biurach Handlowych Galeco.

Dodatkowe informacje:

Zgodność z normą:

EN 612

Gwarancja:

35 lat

System połączeń:

Uszczelkowy

Galeco STAL 135/90, 135/100

Elementy rynnowe

Elementy rynnowe **135**

Ceny netto / **brutto** w PLN za szt.

Element	Kod	Szt. / opak.	Srebrny	Grafitowy	Czarny	Czekoladowy brąz	Ceglasty	Ciembrazowy	Ciennoczerwony	Biały	Ciemnozielony	Miedziany
			I	A	B	E	D	V	R	W	Z*	H
Rynna 3 mb	RS135_-RY300-G	5/180				57,16/70,31					61,44/75,57	
Rynna 4 mb	RS135_-RY400-G	5/180				80,56/99,09						
Hak metalowy doczołowy	RS135_-HD---G	1/20				9,12/11,22					9,81/12,07	
Hak metalowy nakrokwiowy	RS135_-HM---D	1/25				9,64/11,86					10,36/12,74	
Hak metalowy nakrokwiowy wzmocniony	RS135_-HG---D	1/25				10,34/12,72					11,11/13,67	
Łącznik rynny klamrowy	RS135_-LK---G	5/30				14,66/18,03					15,76/19,38	
Łącznik rynny z hakiem	RS135_-LH---D	1/22				17,76/21,84					19,09/23,48	
Łuk 90° wewnętrzny uszczelkowy	RS135_-LW090-G	1/4				63,52/78,13					68,27/83,97	
Łuk 90° zewnętrzny uszczelkowy	RS135_-LZ090-G	1/4				63,52/78,13					68,27/83,97	
Łuk wewnętrzny regulowany o kącie 105° – 135°	RS135_-LWREG-G	1/2				105,74/130,06					113,66/139,80	
Łuk zewnętrzny regulowany o kącie 100° – 135°	RS135_-LZREG-G	1/2				105,74/130,06					113,66/139,80	
Łuk dowolny wewnętrzny jednopłaszczyznowy**	RS135_-LW___-D	1/1				107,45/132,16					115,51/142,08	
Łuk dowolny zewnętrzny jednopłaszczyznowy**	RS135_-LZ___-D	1/1				107,45/132,16					115,51/142,08	
Łuk dowolny wewnętrzny dwupłaszczyznowy**	RS135_-LE___-D	1/1				175,24/215,55					188,38/231,71	
Łuk dowolny zewnętrzny dwupłaszczyznowy**	RS135_-LV___-D	1/1				175,24/215,55					188,38/231,71	
Odpływ 135/90	RS135_-OP090-G	1/16				24,49/30,12					26,32/32,37	
Odpływ 135/100	RS135_-OP100-G	1/12				28,16/34,64						
Kosz zlewowy /100	RSUNI_-KZ100	1/1				260,00 /319,80						
Zaślepka uszczelkowa uniwersalna	RS135_-ZU---G	5/50				10,10/12,42					10,85/13,35	

* O dostępność proszę pytać w Biurach Handlowych Galeco.

** Łuki o nietypowych kątach we wszystkich kolorach realizujemy w terminie do 20 dni roboczych.

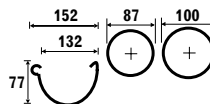

pole pow. 90,1 cm²



Galeco STAL 135/90, 135/100

Elementy spustowe

Elementy spustowe 90

Ceny netto / **brutto** w PLN za szt.

Element	Kod	Szt. / opak.	Srebrny	Grafitowy	Czarny	Czekoladowy brąz	Ceglasty	Ciennobrązowy	Ciennoczerwony	Biały	Ciemnozielony	Miedziany
			I	A	B	E	D	V	R	W	Z*	H
Rura 3 mb	SS090_-RU300-G	2/81				71,70/88,19						77,07/94,80
Rura 1 mb	SS090_-RU100-G	2/48				25,59/31,48						27,51/33,84
Mufa	SS090_-MU----D	1/24				15,78/19,41						16,97/20,87
Kolano 60°	SS090_-KO060-G	1/20				25,07/30,84						26,95/33,15
Trójnik uniwersalny	SS090_-TR060-D	1/6				105,12/129,30						113,01/139,00
Wyłapywacz wody	SS090_-WY----D	1/12				87,35/107,44						93,91/115,51
Obejma metalowa do dybla	SS090_-OM----D	10/50				8,88/10,92						9,55/11,75

Elementy spustowe 100

Rura 3 mb	SS100_-RU300-G	2/60				82,46/101,43						
Rura 1 mb	SS100_-RU100-G	2/36				29,43/36,20						
Mufa	SS100_-MU----D	1/27				18,15/22,32						
Kolano 60°	SS100_-KO060-G	1/16				28,83/35,46						
Trójnik uniwersalny	SS100_-TR060-D	1/6				120,89/148,69						
Obejma metalowa do dybla	SS100_-OM----D	10/50				10,22/12,57						

* O dostępność proszę pytać w Biurach Handlowych Galeco.

Dodatkowe informacje:

Zgodność z normą: EN 612
 Gwarancja: 35 lat
 System połączeń: Uszczelkowy

Galeco STAL 150/100, 150/120

Elementy rynnowe i spustowe

Elementy rynnowe 150

Ceny netto / brutto w PLN za szt.

Element	Kod	Szt. / opak.	Grafitowy	Ciennobrazowy	Srebrny
			A	V	I
Rynna 4 mb	RS150_-RY400-G	5/50		85,60/105,29	
Hak metalowy doczołowy	RS150_-HD----D	1/20		10,55/12,98	
Hak metalowy nakrokwiowy wzmożniony	RS150_-HG----D	1/25		11,29/13,89	
Łącznik rynny	RS150_-LA----D	1/10		17,12/21,06	
Łącznik rynny z hakiem	RS150_-LH----D	1/18		18,43/22,67	
Łuk 90° wewnętrzny	RS150_-LW090-D	1/6		69,39/85,35	
Łuk 90° zewnętrzny	RS150_-LZ090-D	1/6		69,39/85,35	
Łuk 135° wewnętrzny	RS150_-LW135-D	1/6		112,30/138,13	
Łuk 135° zewnętrzny	RS150_-LZ135-D	1/6		112,30/138,13	
Odpływ 150/100	RS150_-OP100-D	1/25		34,46/42,39	
Odpływ 150/120	RS150_-OP120-D	1/25	37,98/46,71	37,98/46,71	
Kosz zlewowy /100	RSUNI_-KZ100	1/1	260,00/319,80		
Zaślepka uszczelkowa uniwersalna	RS150_-ZU----Z	1/25		11,04/13,58	

Elementy spustowe 100

Rura 3 mb	SS100_-RU300-G	2/60		82,46/101,43	
Rura 1 mb	SS100_-RU100-G	2/36		29,43/36,20	
Mufa	SS100_-MU----D	1/27		18,15/22,32	
Kolano 60°	SS100_-KO060-G	1/16		28,83/35,46	
Trójkąt uniwersalny	SS100_-TR060-D	1/6		120,89/148,69	
Obejma metalowa do dybla	SS100_-OM----D	10/50		10,22/12,57	

Elementy spustowe 120

Rura 4 mb	SS120_-RU400-G	2/40	131,93/162,27		
Mufa	SS120_-MU----D	1/27	21,77/26,78		
Kolano 72°	SS120_-KO072-D	1/8	34,60/42,56		
Obejma metalowa do dybla	SS120_-OM----D	10/50	12,26/15,08		

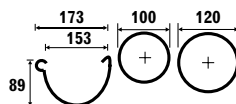

pole pow. 114,3 cm²

Akcesoria

Cena netto / brutto w PLN za szt.

Element	Kod	Szt. / opak.	Cena
Osadnik uniwersalny*	OG-OSD---_BUT-A	1/8	29,65/36,47
Kolano PE elastyczne	OG-POL110-KE110-K	1/25	11,15/13,71
Wspornik do haka doczołowego	RUUNI---W-300-D	50/50	3,77/4,64
Stopka obejmij do płyty warstwowej	SPUNI---D-STW-D	10/100	4,00/4,92
Dybel 80 mm	SPUNI---D-080-D	10/100	1,97/2,42
Dybel 100 mm	SPUNI---D-100-D	10/100	2,26/2,78
Dybel 140 mm	SPUNI---D-140-D	10/100	2,49/3,06
Dybel 180 mm	SPUNI---D-180-D	10/100	2,77/3,41
Dybel 220 mm	SPUNI---D-220-D	10/100	3,00/3,69
Dybel 250 mm	SPUNI---D-250-D	10/100	3,23/3,97
Dybel 300 mm	SPUNI---D-300-D	10/100	3,53/4,34
Klej uszczelniający do stali 290ml***	RUUNI-_-KJ290	1/1	38,00/46,74
Spray silikonowy uniwersalny 400 ml	RUUNI---SP400	1/1	21,50/26,45
Koszyczek do osadnika **	OG-OSD---KOSZ-A	1/1	5,00/6,15
Kłapka nad koszyczek do osadnika */**	OG-OSD---_KLV-A	1/1	5,00/6,15
Kłapka pod rurę okr. do osadnika */**	OG-OSD---_KLR-A	1/1	5,00/6,15
Zaprawka do stali (kolory: A, B, D, E, R, V, W, Z, H, I/L)	RSUNI-_-ZAPR-L	1/1	15,00/18,45

Akcesoria do kabli grzejnych **

Kabel grzejny SelfTec PRO 20 1 mb	KG-UNI-PRZEWGRZ-E	1/1	32,70/40,22
Regulator temperatury ETR2R	KG-UNI-REGULTW-E	1/1	1330,00/1635,90
Zestaw przyłączeniowy EC-PRO	KG-UNI-ZESTPRZ-E	1/1	27,00/33,21
Mocowanie kabli do rynien okrągłych	KG-OKR-UCHWRYN-E	25	39,00/47,97
Mocowanie kabli do rur spustowych	KG-UNI-UCHWRUR-E	25	34,00/41,82
Linka podtrzymująca do budynków wielokondygnacyjnych 20 mb	KG-UNI-LINRUR-E	1/1	199,00/244,77
Wieszak do linki	KG-UNI-WIESZLIN-E	1/1	18,20/22,39

* Dostępne kolory: ciemnobrązowy, czarny, jasnopopielaty.

** O dostępność proszę pytać w Biurach Handlowych Galeco.

*** 100% szczelności połączenia po 24 godzinach tylko przy zastosowaniu powyższego kleju.

SYSTEM
**LUX
OCYNK**
GALECO

System rynnowy Galeco **LUXOCYNK**

Nowy materiał jest najbardziej ekonomicznym wyborem w ofercie Galeco, gwarantującym jednocześnie wysoką jakość użytkowania.



INNOWACYJNY KSZTAŁT RYNNY



ATRAKCYJNA CENA



GŁĘBOKI PROFIL RYNNY



OCYNK O ZWIĘKSZONEJ TRWAŁOŚCI



PIERWSZY NA RYNKU NAROŻNIK
UNIWERSALNY



SYSTEM KABLI GRZEJNYCH



GWARANCJA 10 LAT

LISTA ELEMENTÓW

- 1 Zaślepka uniwersalna
- 2 Łącznik na haku
- 3 Hak nakrokwiowy wzmocniony
- 4 Łącznik rynny
- 5 Łącznik kłamrowy
- 6 Hak doczołowy ze wspornikiem
- 7 Rynna
- 8 Odpiływ
- 9 Rynna
- 10 Hak ze wspornikiem
- 11 Łuk wewnętrzny
- 12 Rynna
- 13 Łuk zewnętrzny
- 14 Łuk zewnętrzny kłamrowy¹
- 15 Łuk zewnętrzny regulowany w kącie²
- 16 Kolano 60°
- 17 Rura spustowa
- 18 Kolano 60°
- 19 Dybel
- 20 Obejmka metalowa
- 21 Rura spustowa
- 22 Mufa
- 23 Rura spustowa
- 24 Trójnik uniwersalny
- 25 Rura spustowa
- 26 Wylapywacz wody
- 27 Rura spustowa
- 28 Klapka nad koszyczek**
- 29 Klapka pod rurę okrągłą**
- 30 Koszyczek **
- 31 Osadnik **
- 32 Kolano elastyczne

ZŁOŻENIE SYSTEMU



TABELA WYDAJNOŚCI

Typ rynny / Rozmiar rury

Ustawienia rury spustowej	Typ rynny / Rozmiar rury				
	120/90	135/90	135/100	150/100	150/120
	60m ²	110m ²	110m ²	150m ²	150m ²
	120m ²	220m ²	220m ²	300m ²	300m ²

KOLORYSTYKA

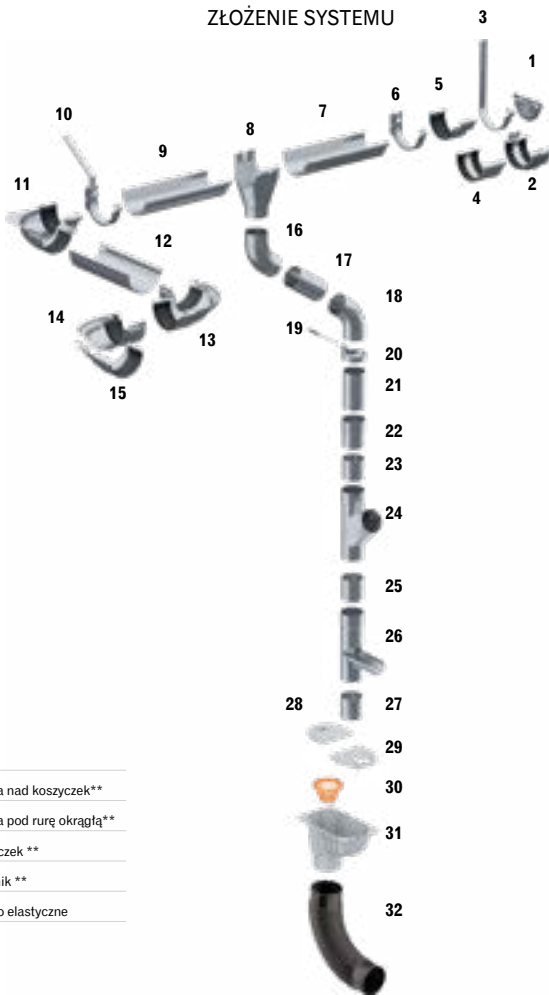
120/90	135/90	135/100	150/100	150/120
■*	■*	■	■	■

L Naturalny cynk

- * O dostępność proszę pytać w Biurach Handlowych Galeco.
- ** Elementy składające się na osadnik uniwersalny, sprzedawane jako komplet

Galeco LUXOCYNEK 120/90

Elementy rynnowe i spustowe

Elementy rynnowe **120***

Ceny netto / **brutto** w PLN za szt.

Element	Kod	Szt. / opak.	Cena
			Naturalny cynk
Rynna 3 mb	RO120-L-RY300-G	5/105	41,49/51,03
Hak metalowy doczołowy	RO120-L-HD----D	1/20	6,03/7,42
Hak metalowy nakrokwiovy wzmacniony	RO120-L-HG----D	1/25	6,67/8,20
Łącznik rynny klamrowy	RO120-L-LK----G	5/30	11,34/13,95
Łuk 90° wewnętrzny uszczelkowy	RO120-L-LW090-G	1/5	36,46/44,85
Łuk 90° zewnętrzny uszczelkowy	RO120-L-LZ090-G	1/5	36,46/44,85
Łuk 135° wewnętrzny	RO120-L-LW135-D	1/4	81,98/100,84
Łuk 135° zewnętrzny	RO120-L-LZ135-D	1/4	81,98/100,84
Odptyw 120/090	RO120-L-OP090-G	1/20	15,09/18,56
Zaślepka uszczelkowa uniwersalna	RO120-L-ZU----G	5/100	5,83/7,17

Elementy spustowe **90***

Rura 3 mb	SO090-L-RU300-G	2/81	48,20/59,29
Mufa	SO090-L-MU----D	1/24	10,05/12,36
Kolano 60°	SO090-L-KO060-G	1/20	14,48/17,81
Trójkąt uniwersalny	SO090-L-TR060-D	1/6	63,20/77,74
Obejma metalowa do dybla	SO090-L-OM----D	10/50	7,85/9,66

* O dostępność proszę pytać w Biurach Handlowych Galeco.

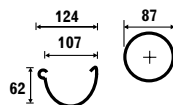

pole pow. 55,5 cm²

Galeco LUXOCYNEK 135/90, 135/100, 150/100, 150/120

Elementy rynnowe

Elementy rynnowe 135

Ceny netto / brutto w PLN za szt.

Element	Kod	Szt. / opak.	Cena
			Naturalny cynk
Rynna 3 mb	RO135-L-RY300-G	5/180	47,55/58,49
Hak metalowy doczołowy	RO135-L-HD----G	1/20	6,92/8,51
Hak metalowy nakrokwiowy wzmocniony	RO135-L-HG----D	1/25	7,64/9,40
Łącznik rynny klamrowy	RO135-L-LK----G	5/30	13,76/16,92
Łącznik rynny z hakiem	RO135-L-LH----D	1/22	19,26/23,69
Łuk 90° wewnętrzny uszczelkowy	RO135-L-LW090-G	1/4	41,79/51,40
Łuk 90° zewnętrzny uszczelkowy	RO135-L-LZ090-G	1/4	41,79/51,40
Łuk wewnętrzny regulowany o kącie 105° – 135°	RO135-L-LWREG-G	1/2	62,68/77,10
Łuk zewnętrzny regulowany o kącie 100° – 165°	RO135-L-LZREG-G	1/2	62,68/77,10
Odpływ 135/100	RO135-L-OP100-G	1/12	17,29/21,27
Odpływ 135/090*	RO135-L-OP090-G	1/35	17,29/21,27
Zaślepka uszczelkowa uniwersalna	RO135-L-ZU----G	5/50	6,68/8,22

Elementy rynnowe 150

Rynna 4 mb	RO150-L-RY400-G	5/50	77,11/94,85
Hak metalowy doczołowy	RO150-L-HD----D	1/20	8,88/10,92
Hak metalowy nakrokwiowy wzmocniony	RO150-L-HG----D	1/25	9,29/11,43
Łącznik rynny	RO150-L-LA----D	1/22	17,82/21,92
Łącznik rynny z hakiem	RO150-L-LH----D	1/18	19,18/23,59
Łuk 90° wewnętrzny	RO150-L-LW090-D	1/6	50,83/62,52
Łuk 90° zewnętrzny	RO150-L-LZ090-D	1/6	50,83/62,52
Łuk 135° wewnętrzny	RO150-L-LW135-D	1/1	102,85/126,51
Łuk 135° zewnętrzny	RO150-L-LZ135-D	1/1	102,85/126,51
Odpływ 150/100	RO150-L-OP100-D	1/25	23,48/28,88
Odpływ 150/120	RO150-L-OP120-D	1/25	25,40/31,24
Zaślepka uszczelkowa uniwersalna	RO150-L-ZU----Z	1/25	8,12/9,99

* O dostępność proszę pytać w Biurach Handlowych Galeco.

Dodatkowe informacje:

Zgodność z normą: EN 612
Gwarancja: 10 lat
System połączeń: Uszczelkowy

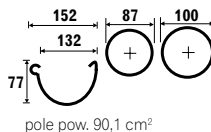

Galeco LUXOCYNK 135/90, 135/100, 150/100, 150/120

Elementy spustowe

Elementy spustowe 90*

Ceny netto / **brutto** w PLN za szt.

Element	Kod	Szt. / opak.	Cena
			Naturalny cynk
Rura 3 mb	SO090-L-RU300-G	2/81	48,20/59,29
Mufa	SO090-L-MU----D	1/24	10,05/12,36
Kolano 60°	SO090-L-KO060-G	1/20	14,48/17,81
Trójkąt uniwersalny	SO090-L-TR060-D	1/6	63,20/77,74
Obejma metalowa do dybla	SO090-L-OM----D	10/50	7,85/9,66

Elementy spustowe 100

Rura 3 mb	SO100-L-RU300-G	2/60	51,94/63,89
Rura 1 mb	SO100-L-RU100-G	2/36	18,53/22,79
Mufa	SO100-L-MU----D	1/27	10,83/13,32
Kolano 60°	SO100-L-KO060-G	1/16	15,61/19,20
Trójkąt uniwersalny	SO100-L-TR060-D	1/6	68,11/83,78
Obejma metalowa do dybla	SO100-L-OM----D	10/50	7,87/9,68

Elementy spustowe 120

Rura 4 mb	SO120-L-RU400-G	2/40	83,95/103,26
Mufa	SO120-L-MU----D	1/27	13,14/16,16
Kolano 72°	SO120-L-KO072-D	1/8	18,93/23,28
Obejma metalowa do dybla	SO120-L-OM----D	10/50	9,55/11,75

* O dostępność proszę pytać w Biurach Handlowych Galeco.

Dodatkowe informacje:

Zgodność z normą: EN 612
Gwarancja: 10 lat
System połączeń: Uszczelkowy

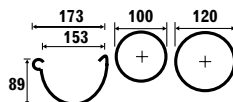

pole pow. 114,3 cm²

Akcesoria

Ceny netto / **brutto** w PLN za szt.

Element	Kod	Szt. / opak.	Cena
			Naturalny cynk
Osadnik uniwersalny*	OG-OSD---_BUT-A	1/8	29,65/36,47
Kolano PE elastyczne	OG-POL110-KE110-K	1/25	11,15/13,71
Wspornik do haka doczołowego	RUUNI---W-300-D	50/50	3,77/4,64
Stopka obejmy do płyty warstwowej	SPUNI---D-STW-D	10/100	4,00/4,92
Dybel 80 mm	SPUNI---D-080-D	10/100	1,97/2,42
Dybel 100 mm	SPUNI---D-100-D	10/100	2,26/2,78
Dybel 140 mm	SPUNI---D-140-D	10/100	2,49/3,06
Dybel 180 mm	SPUNI---D-180-D	10/100	2,77/3,41
Dybel 220 mm	SPUNI---D-220-D	10/100	3,00/3,69
Dybel 250 mm	SPUNI---D-250-D	10/100	3,23/3,97
Dybel 300 mm	SPUNI---D-300-D	10/100	3,53/4,34
Klej uszczelniający do stali 290 ml***	RUUNI---KJ290	1/1	38,00/46,74
Spray silikonowy uniwersalny 400 ml	RUUNI---SP400	1/1	21,50/26,45
Zaprawka do LUXOCYNEKU	RSUNI-L-ZAPR--L	1/1	15,00/18,45
Klapka do osadnika */**	OG-OSD---KOSZ-A	1/1	5,00/6,15
Klapka nad koszyczek do osadnika BUT */**	OG-OSD---_KLV-A	1/1	5,00/6,15
Klapka pod rurę okrągłą do osadnika BUT */**	OG-OSD---_KLR-A	1/1	5,00/6,15

Akcesoria do kabli grzejnych **

Kabel grzejny SelfTec PRO 20 1 mb	KG-UNI-PRZEWGRZ-E	1/1	32,70/40,22
Regulator temperatury ETR2R	KG-UNI-REGULTW-E	1/1	1330,00/1635,90
Zestaw przyłączeniowy EC-PRO	KG-UNI-ZESTPRZ-E	1/1	27,00/33,21
Mocowanie kabli do rynien okrągłych	KG-OKR-UCHWRYN-E	25	39,00/47,97
Mocowanie kabli do rur spustowych	KG-UNI-UCHWRUR-E	25	34,00/41,82
Linka podtrzymująca do budynków wielokondygnacyjnych 20 mb	KG-UNI-LINRUR-E	1/1	199,00/244,77
Wieszak do linki	KG-UNI-WIESZLIN-E	1/1	18,20/22,39

* Dostępne kolory: ciemnobrązowy, czarny, jasnopopielaty.

** O dostępność proszę pytać w Biurach Handlowych Galeco.

*** 100% szczelności połączenia po 24 godzinach tylko przy zastosowaniu powyższego kleju.

SYSTEM
**TYTAN
CYNK**
GALECO

Galeco

TYTAN-CYNK

to system rynnowy wykonany z blachy naturalnej o grubości 0,7 mm, o zawartości cynku na poziomie 99,995%.

System produkowany jest zgodnie z normą PN-EN 612 i opiera się na tradycyjnych metodach produkcji oraz montażu systemów z tytan-cynku.



WYSOKA TRWAŁOŚĆ BLACH



ESTETYKA WYKONANIA



NIE WYMAGA KONSERWACJI



MATERIAŁ PRZYJAZNY ŚRODOWISKU



SYSTEM KABLI GRZEJNYCH



GWARANCJA 30 LAT



Galeco TYTAN-CYNK* 127/80, 127/100, 153/100, 153/120

Elementy rynnowe

Elementy rynnowe 127

Ceny netto / brutto w PLN za szt.

Element	Kod	Szt. / opak.	Cena
Rynna 3 mb	RT127-T-RY300-Y	5/5	104,68/128,76
Hak doczołowy ocynk	RT127-T-HD----O	1/85	6,35/7,81
Hak nakrokwiiowy wzmocniony ocynk	RT127-T-HG----O	1/10	6,08/7,48
Dylatacja rynny dł. 30 cm	RT127-T-LD----Y	1/1	66,45/81,73
Łuk wewnętrzny 90° tłoczony	RT127-T-LW090-Y	1/10	44,08/54,22
Łuk zewnętrzny 90° tłoczony	RT127-T-LZ090-Y	1/10	44,14/54,29
Odptyw 127/80 mm spawany	RT127-T-OP080-Y	1/25	24,95/30,69
Odptyw 127/100 mm spawany	RT127-T-OP100-Y	1/25	29,35/36,10
Zaślepka lewa	RT127-T-ZL----Y	1/50	3,03/3,73
Zaślepka prawa	RT127-T-ZP----Y	1/50	3,03/3,73

Elementy rynnowe 153

Rynna 3 mb	RT153-T-RY300-Y	5/5	120,95/148,77
Hak doczołowy ocynk	RT153-T-HD----O	1/85	6,90/8,49
Hak nakrokwiiowy wzmocniony ocynk	RT153-T-HG----O	1/10	6,32/7,77
Dylatacja rynny dł. 30 cm	RT153-T-LD----Y	1/1	66,45/81,73
Łuk wewnętrzny 90° tłoczony	RT153-T-LW090-Y	1/10	45,07/55,44
Łuk zewnętrzny 90° tłoczony	RT153-T-LZ090-Y	1/10	45,07/55,44
Odptyw 153/100 mm spawany	RT153-T-OP100-Y	1/25	30,43/37,43
Odptyw 153/120 mm spawany *	RT153-T-OP120-Y	1/25	36,72/45,17
Zaślepka lewa	RT153-T-ZL----Y	1/50	3,37/4,15
Zaślepka prawa	RT153-T-ZP----Y	1/50	3,37/4,15

* O dostępność proszę pytać w Biurach Handlowych Galeco.

Dodatkowe informacje:

Zgodność z normą:

EN 612

Gwarancja:

30 lat

System połączeń:

lutowanie, łącznik dylatacyjny



Galeco TYTAN-CYNK* 127/80, 127/100, 153/100, 153/120 Elementy spustowe

Elementy spustowe **80**

Ceny netto / **brutto** w PLN za szt.

Element	Kod	Szt. / opak.	Cena
Rura 3 mb spawana	ST080-T-RU300-Y	5/5	97,15/119,49
Kolano 72° spawane	ST080-T-KO072-Y	1/25	16,09/19,79
Obejma do dybla ocynk	ST080-T-OM----D	10/50	7,98/9,82
Wyłapywacz	ST080-T-WY----Y	1/10	53,51/65,82

Elementy spustowe **100**

Rura 3 mb spawana	ST100-T-RU300-Y	5/5	119,96/147,55
Kolano 72° spawane	ST100-T-KO072-Y	1/25	18,16/22,34
Obejma do dybla ocynk	ST100-T-OM----D	10/50	8,94/11,00
Wyłapywacz	ST100-T-WY----Y	1/10	58,08/71,44

Elementy spustowe **120***

Rura 3 mb spawana	ST120-T-RU300-Y	5/5	167,60/206,15
Kolano 72° spawane	ST120-T-KO072-Y	1/15	32,13/39,52
Obejma do dybla ocynk	ST120-T-OM----D	1/20	10,51/12,93
Wyłapywacz	ST120-T-WY----Y	1/9	67,25/82,72

Blacha tytan-cynk do obróbk blacharskich ^{*/**}

* O dostępność proszę pytać w Biurach Handlowych Galeco.

** Cena uzgadniana indywidualnie z Biurem Handlowym.

Dodatkowe informacje:

Zgodność z normą: EN 612

Gwarancja: 30 lat

System połączeń: lutowanie, łącznik dylatacyjny



Galeco TYTAN-CYNK Akcesoria

Akcesoria

Ceny netto / **brutto** w PLN za szt.

Element	Kod	Szt. / opak.	Cena
Osadnik uniwersalny*	OG-OSD---_BUT-A	1/8	29,65/36,47
Kolano PE elastyczne	OG-POL110-KE110-K	1/25	11,15/13,71
Stopka obejmy do płyty warstwowej	SPUNI---D-STW-D	10/100	4,00/4,92
Dybel 80 mm	SPUNI---D-080-D	10/100	1,97/2,42
Dybel 100 mm	SPUNI---D-100-D	10/100	2,26/2,78
Dybel 140 mm	SPUNI---D-140-D	10/100	2,49/3,06
Dybel 180 mm	SPUNI---D-180-D	10/100	2,77/3,41
Dybel 220 mm	SPUNI---D-220-D	10/100	3,00/3,69
Dybel 250 mm	SPUNI---D-250-D	10/100	3,23/3,97
Dybel 300 mm	SPUNI---D-300-D	10/100	3,53/4,34
Kłapka nad koszyczek do osadnika BUT***	OG-OSD----KOSZ-A	1/1	5,00/6,15
Kłapka pod rurę okrągłą do osadnika BUT***	OG-OSD---_KLV-A	1/1	5,00/6,15
Koszyczek do osadnika BUT**	OG-OSD---_KLR-A	1/1	5,00/6,15

Akcesoria do kabli grzejnych **

Kabel grzejny SelfTec PRO 20 1 mb	KG-UNI-PRZEWGRZ-E	1/1	32,70/40,22
Regulator temperatury ETR2R	KG-UNI-REGULTW-E	1/1	1330,00/1635,90
Zestaw przyłączeniowy EC-PRO	KG-UNI-ZESTPRZ-E	1/1	27,00/33,21
Mocowanie kabli do rynien okrągłych	KG-OKR-UCHWRYN-E	25	39,00/47,97
Mocowanie kabli do rur spustowych	KG-UNI-UCHWRUR-E	25	34,00/41,82
Linka podtrzymująca do budynków wielokondygnacyjnych 20 mb	KG-UNI-LINRUR-E	1/1	199,00/244,77
Wieszak do linki	KG-UNI-WIESZLIN-E	1/1	18,20/22,39

* Dostępne kolory: ciemnobrązowy, czarny, jasnopopielaty.

** O dostępność proszę pytać w Biurach Handlowych Galeco.

SYSTEM
PVC²
GALECO

System rynnowy Galeco PVC²

Galeco PVC² to kolejny krok w przyszłość i nowatorskie podejście do systemu rynnowego poprzez zastosowanie wyselekcjonowanego surowca pvc do wykreowania kwadratowego profilu rynny.

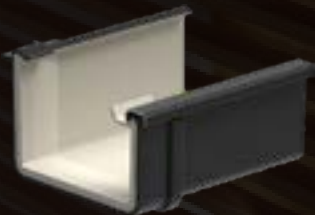

KWADRATOWY PROFIL RYNNY I RURY



MATERIAŁ ODPORNY NA UV
5 LAT GWARANCJI NA KOLOR



ZWIĘKSZONY POŁYSK



100% SZCZELNOŚCI



WSPARCIE DLA ARCHITEKTÓW
BAZY CAD/BIM



GWARANCJA 15 LAT

LISTA ELEMENTÓW

- 1 Zaślepka prawa
- 2 Hak doczołowy
- 3 Rynna
- 4 Odpływ
- 5 Rynna
- 6 Wkładka doszczelniająca
- 7 Łącznik
- 8 Rynna
- 9 Łuk zewnętrzny 90°
- 10 Zaślepka lewa
- 11 Kolano
- 12 Rura
- 13 Kolano
- 14 Rura
- 15 Mufa
- 16 Obejma
- 17 Rura
- 18 Obejma
- 19 Mufa
- 20 Redukcja
- 21 Kłapka nad koszyczek *
- 22 Kłapka pod rurę okrągłą *
- 23 Koszyczek *
- 24 Osadnik BUT
- 25 Kolano elastyczne KE

ZŁOŻENIE SYSTEMU





TABELA WYDAJNOŚCI

Typ rynny / Rozmiar rury

Ustawienia rury spustowej	135/70×80
	90 m ²
	180 m ²

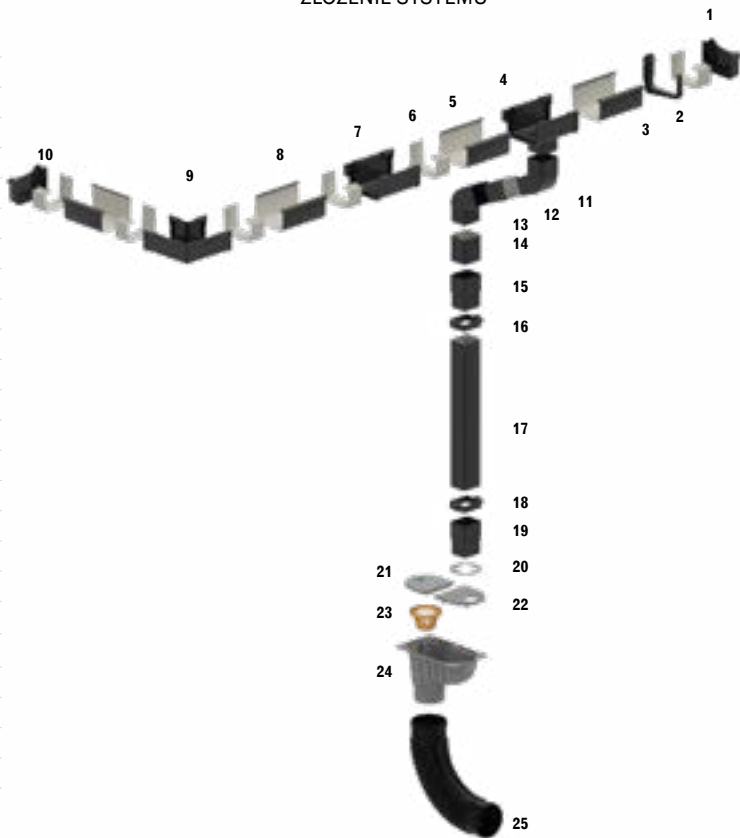
KOLORYSTYKA

		135/70×80
~ RAL 7024	A Grafitowy	
~ RAL 9005	B Czarny	

* Elementy składające się na osadnik uniwersalny, sprzedawane jako komplet.

Galeco PVC² 135/70x80

Elementy rynnowe i spustowe

Elementy rynnowe **135**

Ceny netto / **brutto** w PLN za szt.

Element	Kod	Szt. / opak.	Grafitowy	Czarny
			A	B
Rynna 4 mb	RQ135_-RY400-G	2/60	61,08/75,13	
Hak doczołowy PVC	RQ135_-HP---G	10/60	7,44/9,15	
Hak metalowy nakrokwiowy	RQ135_-HM---D	1/25	13,65/16,79	
Wkładka doszczelniająca	RQ135--WK	1/1	7,95/9,78	
Łącznik rynny (z dwoma wkładkami doszczeln.)	RQ135_-LA---G	1/20	25,50/31,37	
Łuk 90° wewnętrzny (z dwoma wkładkami doszczeln.)	RQ135_-LW090-G	1/12	37,46/46,08	
Łuk 90° zewnętrzny (z dwoma wkładkami doszczeln.)	RQ135_-LZ090-G	1/12	37,46/46,08	
Odptyw 135/080 mm	RQ135_-OP080-G	1/12	37,46/46,08	
Zaślepka lewa (z jedną wkładką doszczelniającą)	RQ135_-ZL---G	1/6	14,24/17,52	
Zaślepka prawa (z jedną wkładką doszczelniającą)	RQ135_-ZP---G	1/6	14,24/17,52	

Elementy spustowe **70x80**

Rura 4 mb	SQ080_-RU400-G	6/96	71,64/88,11
Mufa	SQ080_-MU---G	2/18	11,88/14,61
Kolano 67°	SQ080_-KO067-G	5/40	20,40/25,09
Obejma metalowa do dybla	SQ080_-OM---D	10/50	6,91/8,50

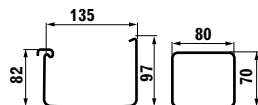



Galeco PVC² Akcesoria

Akcesoria

Ceny netto / **brutto** w PLN za szt.

Element	Kod	Szt. / opak	Cena
Osadnik uniwersalny*	OG-OSD---_-BUT-A	1/8	29,65/36,47
Kolano PE elastyczne	OG-POL110-KE110-K	1/25	11,15/13,71
Stopka obejmij do płyty warstwowej	SPUNI---D-STW-D	10/100	4,00/4,92
Dybel 80 mm	SPUNI---D-080-D	10/100	1,97/2,42
Dybel 100 mm	SPUNI---D-100-D	10/100	2,26/2,78
Dybel 140 mm	SPUNI---D-140-D	10/100	2,49/3,06
Dybel 180 mm	SPUNI---D-180-D	10/100	2,77/3,41
Dybel 220 mm	SPUNI---D-220-D	10/100	3,00/3,69
Dybel 250 mm	SPUNI---D-250-D	10/100	3,23/3,97
Dybel 300 mm	SPUNI---D-300-D	10/100	3,53/4,34
Klej do PVC***	REUNI---KJ075-X	1/1	6,80/8,36
Spray silikonowy uniwersalny 400 ml	RUUNI---SP400	1/1	21,50/26,45
Koszyczek do osadnika BUT**	OG-OSD----KOSZ-A	1/1	5,00/6,15
Kłapka nad koszyczek do osadnika BUT*/**	OG-OSD---_-KLV-A	1/1	5,00/6,15
Kłapka pod rurę okrągłą do osadnika BUT*/**	OG-OSD---_-KLR-A	1/1	5,00/6,15
Kłapka po rurę kwadr. do osadnika (kolory: A, B, G)	OG-ZATP2_-_-BUT-D	1/1	12,50/15,38

Akcesoria do kabli grzejnych **

Kabel grzejny SelfTec PRO 20 1 mb	KG-UNI-PRZEWGRZ-E	1/1	32,70/40,22
Regulator temperatury ETR2R	KG-UNI-REGULTW-E	1/1	1330,00/1635,90
Zestaw przyłączeniowy EC-PRO	KG-UNI-ZESTPRZ-E	1/1	27,00/33,21
Mocowanie kabli do rynien kwadratowych 1 mb	KG-OKR-UCHWRYN-E	1/1	19,00/23,37
Mocowanie kabli do rur spustowych	KG-UNI-UCHWRUR-E	25	34,00/41,82
Linka podtrzymująca do budynków wielokondygnacyjnych 20 mb	KG-UNI-LINRUR-E	1/1	199,00/244,77
Wieszak do linki	KG-UNI-WIESZLIN-E	1/1	18,20/22,39

* Dostępne kolory: ciemnobrązowy, czarny, jasnopopielaty.

** O dostępność proszę pytać w Biurach Handlowych Galeco.

*** 100% szczelności połączenia po 24 godzinach, tylko przy zastosowaniu powyższego kleju.

SYSTEM
STAL²
GALECO

System rynnowy Galeco STAL²

to system rynnowy zaprojektowany z myślą o nowoczesnych i estetycznych rozwiązaniach idealnie komponujących się z bryłą budynku.



ESTETYKA WYKONANIA



WSPARCIE DLA ARCHITEKTÓW
BAZY CAD/BIM



MASKOWNICA ZASŁANIAJĄCA RYNNĘ



SYSTEM KABLI GRZEJNYCH



KWADRATOWY PROFIL RYNNY I RURY



GWARANCJA 35 LAT

LISTA ELEMENTÓW

- 1 Zaślepka prawa
- 2 Hak nakrokwiowy
- 3 Rynna
- 4 Łącznik (dylatacyjny)
- 5 Odpływ
- 6 Maskownica podsufitkowa
- 7 Rynna
- 8 Hak doczołowy płaski
- 9 Hak doczołowy
- 10 Łuk wewnętrzny 90°
- 11 Rynna
- 12 Łuk zewnętrzny 90°
- 13 Zaślepka lewa
- 14 Kolano
- 15 Rura
- 16 Kolano
- 17 Rura
- 18 Mufa
- 19 Obejma
- 20 Rura
- 21 Trójnik kielichowy 72°
- 22 Mufa
- 23 Kłapka pod rurę kwadratową
- 24 Kłapka pod rurę okrągłą *
- 25 Kłapka nad koszyczek *
- 26 Koszyczek *
- 27 Osadnik BUT *
- 28 Kolano elastyczne

* Elementy składające się na osadnik uniwersalny, sprzedawane jako komplet.

ZŁOŻENIE SYSTEMU







TABELA WYDAJNOŚCI

Typ rynny / Rozmiar rury

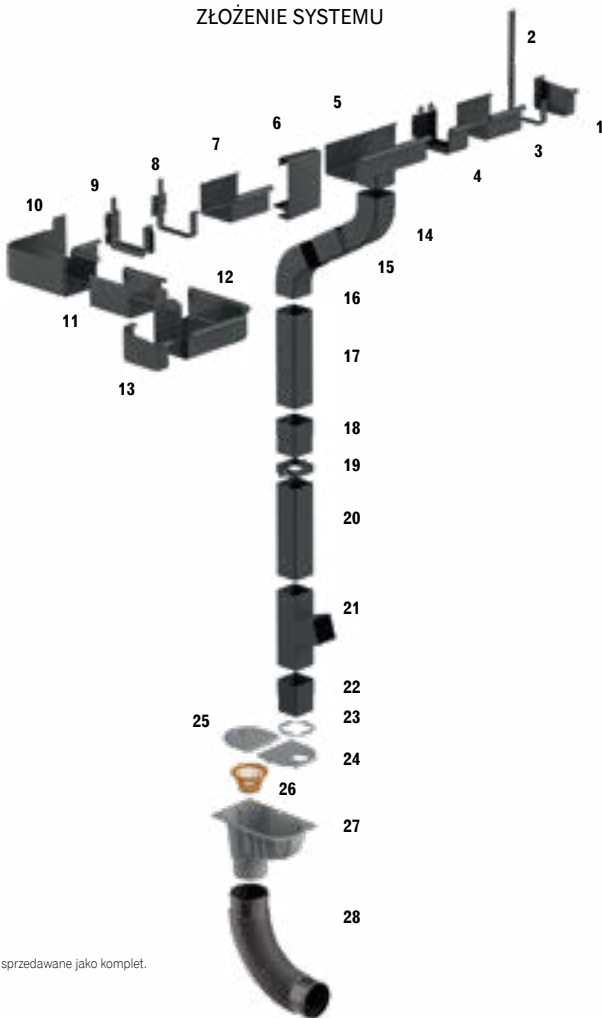
Ustawienia rury spustowej	125/80x80
	90 m ²
	180 m ²

KOLORYSTYKA

		125/80x80
~ RAL 7015	A Grafitowy	
~ RAL 9005	B Czarny	

Elementy rynnowe 125

Ceny netto / brutto w PLN za szt.

Element	Kod	Szt. / opak.	Grafitowy	Czarny
			A	B
Rynna 4mb	R2125-_-RY400-G	2/60	106,00/130,38	
Maskownica podsufitkowa 2mb	R2125-_-MP200-Q	1/4	60,42/74,32	
Łącznik wew. do maskownicy podsufitkowej*	R2125-_-MPLAW-Q	1/1	4,85/5,97	
Łącznikzew. do maskownicy podsufitkowej*	R2125-_-MPLAC-Q	1/1	15,53/19,10	
Narożnik wew. do maskownicy podsufitk.*	R2125-_-MPNWE-Q	1/1	30,74/37,81	
Narożnikzew. do maskownicy podsufitk.*	R2125-_-MPNZE-Q	1/1	30,74/37,81	
Hak metalowy doczołowy do maskownicy	R2125-_-HD----D	1/20	10,07/12,39	
Hak metalowy doczołowy płaski	R2125-_-HK----D	1/20	10,07/12,39	
Hak metalowy nakrokwioowy wzmochn.	R2125-_-HG----D	1/25	11,13/13,69	
Łącznik rynny doczołowy	R2125-_-LD----Q	1/10	37,10/45,63	
Łuk 90° wewnętrzny klejony	R2125-_-LW090-D	1/6	76,19/93,71	
Łuk 90° zewnętrzny klejony	R2125-_-LZ090-D	1/6	76,19/93,71	
Odpiływ podwieszany 125/80	R2125-_-OW080-G	1/8	31,00/38,13	
Kosz zlewowy /80x80	R2UNI-_-KZ080	1/1	260,00/319,80	
Zaślepka lewa PVC	R2125-_-ZL----A	5/10	12,08/14,86	
Zaślepka prawa PVC	R2125-_-ZP----A	5/10	12,08/14,86	

Elementy spustowe 80x80

Rura 3mb	S2080-_-RU300-G	2/81	87,45/107,56
Mufa	S2080-_-MU----Q	1/12	32,86/40,42
Kolano 72°	S2080-_-K0072-Q	1/20	28,09/34,55
Trójnik kielichowy 72°	S2080-_-TR072-Q	1/1	153,70/189,05
Objeoma metalowa do dybla	S2080-_-OM----D	1/25	10,68/13,14

* O dostępność proszę pytać w Biurach Handlowych Galeco.

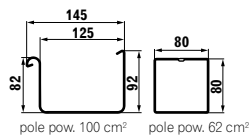



Galeco STAL² Akcesoria

Akcesoria

Ceny netto / **brutto** w PLN za szt.

Element	Kod	Szt. / opak.	Cena
Osadnik uniwersalny *	OG-OSD---_BUT-A	1/8	29,65/36,47
Kolano PE elastyczne	OG-POL110-KE110-K	1/25	11,15/13,71
Stopka obejmująca do pł. warstw.	SPUNI---D-STW-D	10/100	4,00/4,92
Dybel 80 mm	SPUNI---D-080-D	10/100	1,97/2,42
Dybel 100 mm	SPUNI---D-100-D	10/100	2,26/2,78
Dybel 140 mm	SPUNI---D-140-D	10/100	2,49/3,06
Dybel 180 mm	SPUNI---D-180-D	10/100	2,77/3,41
Dybel 220 mm	SPUNI---D-220-D	10/100	3,00/3,69
Dybel 250 mm	SPUNI---D-250-D	10/100	3,23/3,97
Dybel 300 mm	SPUNI---D-300-D	10/100	3,53/4,34
Kłapka nad koszyczek do osadnika */**	OG-OSD---_KLV-A	1/1	5,00/6,15
Kłapka pod rurę okr. do osadnika */**	OG-OSD---_KLR-A	1/1	5,00/6,15
Kłapka pod rurę kwadr. do osadnika (kolory: A, B, G, V)	OG-ZAT---_BUT-A	1/1	12,50/15,38
Koszyczek do osadnika **	OG-OSD---KOSZ-A	1/1	5,00/6,15
Zaprawka do stali (kolory: A, B)	RSUNI-_ZAPR--L	1/1	15,00/18,45
Klej uszczelniający do stali 290 ml***	RUUNI-_KJ290	1/1	38,00/46,74
Spray silikonowy uniwersalny 400 ml	RUUNI--SP400	1/1	21,50/26,45

Akcesoria do kabli grzejnych **

Kabel grzejny SelfTec PRO 20 1 mb	KG-UNI-PRZEWGRZ-E	1/1	32,70/40,22
Regulator temperatury ETR2R	KG-UNI-REGULTW-E	1/1	1330,00/1635,90
Zestaw przyłączeniowy EC-PRO	KG-UNI-ZESTPRZ-E	1/1	27,00/33,21
Mocowanie kabli do rynien kwadratowych 1 mb	KG-KWA-TASMAKOR-E	1/1	19,00/23,37
Mocowanie kabli do rur spustowych	KG-UNI-UCHWRUR-E	25	34,00/41,82
Linka podtrzymująca do budynków wielokondygnacyjnych 20 mb	KG-UNI-LINRUR-E	1/1	199,00/244,77
Wieszak do linki	KG-UNI-WIESZLIN-E	1/1	18,20/22,39

* Dostępne kolory: ciemnobrązowy, czarny, jasnopopielaty.

** O dostępność proszę pytać w Biurach Handlowych Galeco.

*** 100% szczelności połączenia po 24 godzinach tylko przy zastosowaniu powyższego kleju.

SYSTEM
**BEZ
OKAPOWY**
GALECO

System rynnowy Galeco **BEZOKAPOWY**

to innowacyjny system rynnowy,
dedykowany do montażu
w ociepleniu budynków, które
nie posiadają tradycyjnego okapu.



MASKOWNICA ZASŁANIAJĄCA RYNNĘ



BEZPIECZEŃSTWO DZIĘKI
100% SZCZELNOŚCI SYSTEMU



KWADRATOWY KSZTAŁT RYNNY I RURY



WSPARCIE DLA ARCHITEKTÓW
BAZY CAD/BIM



SYSTEM KABLI GRZEJNYCH



GWARANCJA **10 LAT**

LISTA ELEMENTÓW

- 1 Zaślepka prawa
- 2 Rynna
- 3 Pas podrynnowy
- 4 Łącznik (dylatacyjny)
- 5 Odpływ
- 6 Maskownica doczołowa
- 7 Rynna
- 8 Hak doczołowy
- 9 Łuk wewnętrzny 90°
- 10 Łuk zewnętrzny 90°
- 11 Zaślepka lewa
- 12 Kolano
- 13 Rura
- 14 Kolano
- 15 Rura
- 16 Mufa z uszczelką
- 17 Obejma wewnętrzna
- 18 Dybel
- 19 Trójnik
- 20 Mufa z uszczelką
- 21 Redukcja
- 22 Rura kanalizacyjna
- 23 Dybel
- 24 Obejma kolana
- 25 Kolano kanalizacyjne 88°
- 26 Rura kanalizacyjna
- 27 Pokrywa studzienki *
- 28 Nadbudowa studzienki
- 29 Koszyczek *
- 30 Separator *
- 31 Studzienka *

* Elementy sprzedawane jako studzienka-komplet

ZŁOŻENIE SYSTEMU



TABELA WYDAJNOŚCI

Typ rynny / Rozmiar rury

Ustawienia
rury spustowej

125/70x80

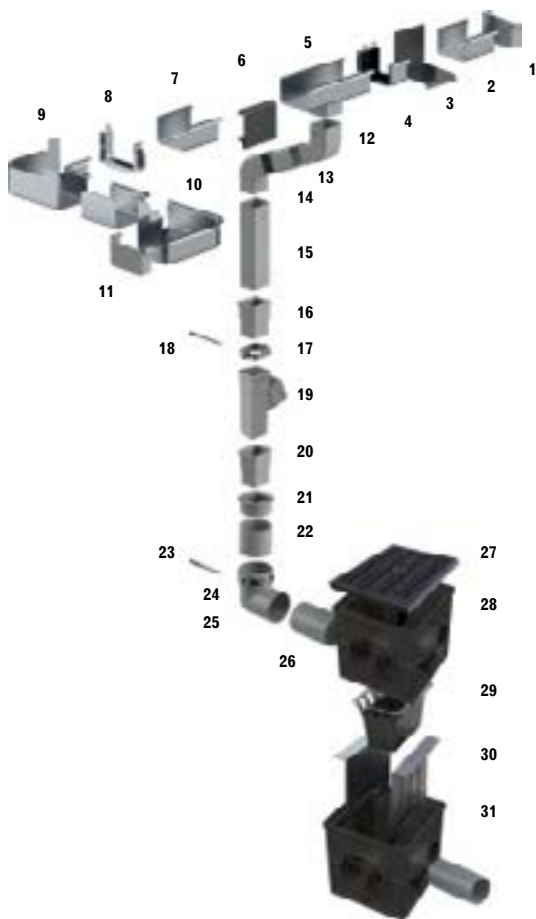

90 m²



180 m²

KOLORYSTYKA MASKOWNIC

~ RAL 7015	A Grafitowy	
~ RAL 9005	B Czarny	

Galeco BEZOKAPOWY 125/80X70

Elementy rynnowe i spustowe

Elementy rynnowe **125 mm**

Ceny netto / **brutto** w PLN za szt.

Element	Kod	Szt. / opak.	Jasnopolielaty	Srebrny naturalny	Grafitowy	Czarny
			G	L	A	B
Rynna 4 mb STAL	RK125_-RY400-G	2/60		101,40/ 124,72		106,00/ 130,38
Hak metalowy doczołowy STAL	RK125_-HD----D	1/20		9,49/ 11,67		10,07/ 12,39
Łącznik (dylatacyjny)	RK125_-LD----Q	1/10		37,10/45,63		
Pas podrynnowy 1,25 mb**	RK125-A-PA125-G	1/1			34,30/ 42,19	
Pas podrynnowy 2 mb	RK125-A-PA200-G	1/1			54,84/ 67,45	
Maskownica doczołowa 2 mb STAL	RK125_-MD200-G	1/4			41,34/50,85	
Narożnik wewnętrzny do maskownicy doczołowej	RK125_-MDNWE-Q	1/1			33,92/41,72	
Narożnik zewnętrzny do maskownicy doczołowej	RK125_-MDNZE-Q				33,92/41,72	
Łuk 90° wewnętrzny STAL	RK125_-LW090-D	1/1		59,80/ 73,55		76,19/ 93,71
Łuk 90° zewnętrzny STAL	RK125_-LZ090-D	1/1		59,80/ 73,55		76,19/ 93,71
Odpływ 125/80 mm STAL	RK125_-OP080-G	1/8		38,43/47,27		
Odpływ uszczelkowy 125/80 STAL	RK125_-OU080-G	1/4		100,70/ 123,86		106,00/ 130,38
Zaślepka prawa uPVC	RK125_-ZP----A	5/10	10,55/ 12,98			12,08/ 14,86
Zaślepka lewa uPVC	RK125_-ZL----A	5/10	10,55/ 12,98			12,08/ 14,86

Elementy spustowe 80x70 mm

Rura 4 mb uPVC	SK080_-RU400-G	2/96	50,88/ 62,58			
Mufa PVC z uszczelką i klejem cyjanoakrylowym	SK080_-MUUSZ-G	2/12	15,34/ 18,87			
Kolano 67° uPVC	SK080_-KO067-G	5/30	14,63/ 17,99			
Odsadzka uPVC (1 – 9 cm) *	SK080_-OS----X	1/1	95,40/ 117,34			
Kolano boczne nietypowe uPVC *	SK080_-KOXXX-X	1/1	95,40/ 117,34			
Trójkąt boczny nietypowy uPVC *	SK080_-TRXXX-X	1/1	95,40/ 117,34			
Obejma wewn. do dybla LUXOCYNK	SK080_-OMWEW-D	10/50		10,07/ 12,39		

* Dostępne na zamówienie, czas realizacji do 10 dni roboczych. Do ceny należy doliczyć koszt wysyłki. Informacje dostępne w Biurach Handlowych Galeco.

** O dostępność proszę pytać w Biurach Handlowych Galeco.



Galeco BEZOKAPOWY Akcesoria

Akcesoria

Ceny netto / **brutto** w PLN za szt.

Element	Kod	Szt. / opak.	Cena
Studzienka komplet 300x300x300mm PP (czerń) (studzienka, separator, koszyczek, pokrywa-ruszt)	OG300-B-STK300-G	1/1	99,04/121,82
Nadbudowa studzienki 300x300x300 mm PP (czerń)	OG300-B-NAD300-K	1/1	37,53/46,16
Kolano 110 mm 88° PP	OG400-G-KO088-F	1/25	9,80/12,05
Obejma do dybla 120 mm OCYNK	OG400-L-OM---D	1/20	7,58/9,32
Trójnik 110 mm 88° PP *	OG400-G-TR088-F	1/15	14,60/17,96
Redukcja 70x80/110 mm PP (jasny popiel)	OG400-G-RE80/110-F	1/80	5,70/7,01
Dybel 80 mm	SPUNI---D-080-D	10/100	1,97/2,42
Dybel 100 mm	SPUNI---D-100-D	10/100	2,26/2,78
Dybel 140 mm	SPUNI---D-140-D	10/100	2,49/3,06
Dybel 180 mm	SPUNI---D-180-D	10/100	2,77/3,41
Dybel 220 mm	SPUNI---D-220-D	10/100	3,00/3,69
Dybel 250 mm	SPUNI---D-250-D	10/100	3,23/3,97
Dybel 300 mm	SPUNI---D-300-D	10/100	3,53/4,34
Koszyczek do odpływu 100-125 mm PP (czerń)	RUUNI---B-KOSZ	1/1	9,00/11,07
Klej uszczelniający do stali 290 ml	RUUNI---KJ290	1/1	38,00/46,74
Spray silikonowy uniwersalny 400 ml	RUUNI---SP400	1/1	21,50/26,45
Klej agresywny do PVC 75 g	REUNI---KJ075-X	1/1	6,80/8,36
Zaprawka do LUXOCYNKU*	RSUNI-L-ZAPR-L	1/1	15,00/18,45
Zaprawka do STALI (kolory: A, B, L)	RSUNI-_-ZAPR-L	1/1	15,00/18,45

Akcesoria do kabli grzejnych *

Kabel grzejny SelfTec PRO 20 1 mb	KG-UNI-PRZEWGRZ-E	1/1	32,70/40,22
Regulator temperatury ETR2R	KG-UNI-REGULTW-E	1/1	1330,00/1635,90
Zestaw przyłączeniowy EC-PRO	KG-UNI-ZESTPRZ-E	1/1	27,00/33,21
Mocowanie kabli do rynien kwadratowych 1 mb	KG-KWA-TASMAKOR-E	1/1	19,00/23,37
Mocowanie kabli do rur spustowych	KG-UNI-UCHWRUR-E	25	34,00/41,82
Linka podtrzymująca do budynków wielokondygnacyjnych 20 mb	KG-UNI-LINRUR-E	1/1	199,00/244,77
Wieszak do linki	KG-UNI-WIESZLIN-E	1/1	18,20/22,39

* O dostępności proszę pytać w Biurach Handlowych Galeco.

SYSTEM
**DACHY
PŁASKIE**
GALECO

Galeco **DACHY PŁASKIE**

Innowacja w modułach gwarantująca wygodę zakupów i efektywne odprowadzenie wody z dachów płaskich przy jednoczesnym zachowaniu najwyższej wydajności oraz estetyki budynku.



3w1

GOTOWE ZESTAWY 3 W 1



INNOWACYJNY ADAPTER



ESTETYKA I DESIGN



UNIWERSALNOŚĆ ZASTOSOWANIA



WYSOKA TERMOIZOLACYJNOŚĆ



ROZWIINIĘTA SIĘĆ DYSTRUBUCJI

PRZYKŁADY ZŁOŻENIA SETÓW

Galeco jako jedyna firma w Polsce oferuje gotowe zestawy łączące wpust dachowy, rurę okrągłą fi 110 mm oraz przejście przez atykę-adapter.

Specjalnie przygotowany set z kompletem trzech elementów zapewnia wygodę zakupu bez konieczności poszukiwania pojedynczych elementów w różnych miejscach.

BEZOKAPOWY - SET1

- wpust atykowy Easy,
- rura kanalizacyjna 100 - 1m,
- adapter BZO/PVC² grafit

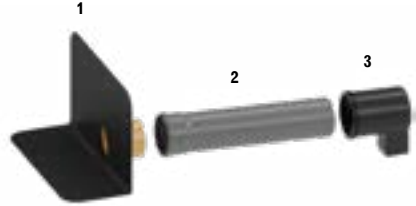

BEZOKAPOWY - SET2

- wpust dachowy Trendy skośny BIT,
- rura kanalizacyjna 100 - 1m,
- adapter BZO/PVC² grafit

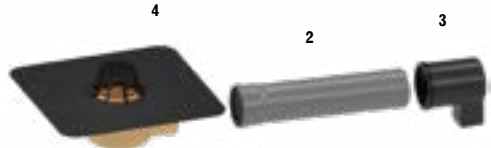

STAL2-SET6

- wpust dachowy Trendy skośny BIT ogrzewany,
- rura kanalizacyjna 100 - 1m,
- adapter STAL2 czerń



TABELA WYDAJNOŚCI

Nazwa	Dach tradycyjny pokryty papą bitumiczną lub membraną dachową.	Dach tradycyjny lub odwrócony zielony lub żwirowy
-------	---	---

powierzchnia m²

BZO/PVC ² - SET 1	100	200
BZO/PVC ² - SET 2	300	600
BZO/PVC ² - SET 3	300	600
BZO/PVC ² - SET 4	100	200
BZO/PVC ² - SET 5	300	600
BZO/PVC ² - SET 6	300	600
STAL2 - SET 1	100	200
STAL2 - SET 2	300	600
STAL2 - SET 3	300	600
STAL2 - SET 4	100	200
STAL2 - SET 5	300	600
STAL2 - SET 6	300	600

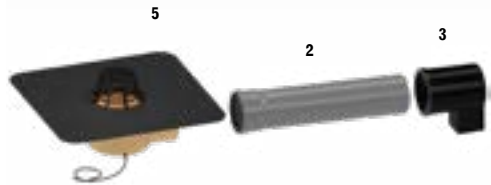
- 1 Wpust atykowy Easy
- 2 Rura kanalizacyjna fi 110
- 3 Adapter*
- 4 Wpust dachowy Trendy BIT skośny
- 5 Wpust dachowy Trendy BIT ogrzewany*

* Adaptery występują w konfiguracji do rury stalowej 80x80 mm montowanej na zewnątrz elewacji oraz do rury z pvc 70x80 mm możliwej do montażu zarówno na zewnątrz elewacji jak i w warstwie ocieplenia budynku.

KOLORYSTYKA ADAPTERÓW

~ RAL 7015	A Grafitowy	■
~ RAL 9005	B Czarny	■

Ceny netto / **brutto** w PLN za szt.

Element	Kod	Szt. / opak.	Cena
---------	-----	--------------	------

Sety - BEZKAPOWY/PVC²

BEZKAPOWY/PVC ² - SET 1 (Wpust attykowy Easy, Rura kanalizacyjna 110 - 1m, Adapter BZO/ PVC ² grafit)	DPBOB-A-SET1	1/1	360,50/443,42
BEZKAPOWY/PVC ² - SET 2 (Wpust dachowy Trendy Skośny BIT, Rura kanalizacyjna 110 - 1m, Adapter BZO/PVC ² grafit)	DPBOB-A-SET2	1/1	584,10/718,44
BEZKAPOWY/PVC ² - SET 3 (Wpust dachowy Trendy Skośny BIT Ogrzewany, Rura kanalizacyjna 110 - 1m, Adapter BZO/PVC ² grafit)	DPBOB-A-SET3	1/1	755,50/929,27
BEZKAPOWY/PVC ² - SET 4 (Wpust attykowy Easy, Rura kanalizacyjna 110 - 1m, Adapter BZO/ PVC ² czerni)	DPBOB-B-SET4	1/1	360,50/443,42
BEZKAPOWY/PVC ² - SET 5 (Wpust dachowy Trendy Skośny BIT, Rura kanalizacyjna 110 - 1m, Adapter BZO/PVC ² czerni)	DPBOB-B-SET5	1/1	584,10/718,44
BEZKAPOWY/PVC ² - SET 6 (Wpust dachowy Trendy Skośny BIT Ogrzewany Rura kanalizacyjna 110 - 1m, Adapter BZO/PVC ² czerni)	DPBOB-B-SET6	1/1	755,50/929,27

Sety - STAL²

STAL ² - SET 1 (Wpust attykowy Easy, Rura kanalizacyjna 110 - 1m, Adapter STAL 2 grafit)	DPS2B-A-SET1	1/1	360,50/443,42
STAL ² - SET 2 (Wpust dachowy Trendy Skośny BIT, Rura kanalizacyjna 110 - 1m, Adapter STAL 2 grafit)	DPS2B-A-SET2	1/1	584,10/718,44
STAL ² - SET 3 (Wpust dachowy Trendy Skośny BIT Ogrzewany, Rura kanalizacyjna 110 - 1m, Adapter STAL 2 grafit)	DPS2B-A-SET3	1/1	786,20/967,03
STAL ² - SET 4 (Wpust attykowy Easy, Rura kanalizacyjna 110 - 1m, Adapter STAL 2 czerni)	DPS2B-B-SET4	1/1	360,50/443,42
STAL ² - SET 5 (Wpust dachowy Trendy Skośny BIT, Rura kanalizacyjna 110 - 1m, Adapter STAL 2 czerni)	DPS2B-B-SET5	1/1	584,10/718,44
STAL ² STAL 2 - SET 6 (Wpust dachowy Trendy Skośny BIT Ogrzewany, Rura kanalizacyjna 110 - 1m, Adapter STAL 2 czerni)	DPS2B-B-SET6	1/1	786,20/967,03

Ceny netto / **brutto** w PLN za szt.

Element	Kod	Szt. / opak.	Cena
---------	-----	--------------	------

Wpusty attykowe

Wpust attykowy Easy Bitumiczny	DPEEB-_-NGS110	1/1	231,13 / 284,29
Wpust attykowy Easy Bitumiczny - koszyk żwirowy	DPEEB-_-KO-110	1/1	46,23 / 56,86
Wpust attykowy Easy GO Bitumiczny	DPEGB-_-NGS110	1/1	231,13 / 284,29
Wpust attykowy Easy GO Bitumiczny - koszyk żwirowy	DPEGB-_-KO-110	1/1	46,23 / 56,86

Wpusty dachowe

Wpust dachowy Trendy Skośny Bitumiczny	DPTTB-_-NGS110	1/1	471,50 / 579,95
Wpust dachowy Trendy Skośny Bitumiczny Ogrzewany	DPTTB-_-OGS110	1/1	655,00 / 805,65
Wpust dachowy Trendy Prosty Bitumiczny	DPTTB-_-NGP110	1/1	323,58 / 398,00
Wpust dachowy Trendy Prosty Bitumiczny Ogrzewany	DPTTB-_-OGP110	1/1	570,00 / 701,1
Wpust dachowy Trendy Skośny Zaciskowy	DPTTZ-_-NGS110	1/1	503,85 / 619,74
Wpust dachowy Trendy Skośny Zaciskowy Ogrzewany	DPTTZ-_-OGS110	1/1	795,07 / 977,94
Wpust dachowy Trendy Prosty Zaciskowy	DPTTZ-_-NGP110	1/1	360,56 / 443,49
Wpust dachowy Trendy Prosty Zaciskowy Ogrzewany	DPTTZ-_-OGP110	1/1	656,40 / 807,37

Adaptory

Adapter BZO/PVC2 grafit	DPBO--A-AD-110-G-101	1/1	150,00 / 184,50
Adapter BZO/PVC2 czerni	DPBO--B-AD-110-G	1/1	150,00 / 184,50
Adapter STAL 2 grafit	DPS2--A-AD-110-G-101	1/1	150,00 / 184,50
Adapter STAL 2 czerni	DPS2--B-AD-110-G	1/1	150,00 / 184,50

Koszki zlewowe

Koszyk zlewowy /100 (grafitowy, czarny, czekoladowy brąz)	RSUNI-_-KZ100	1/1	260,00 / 319,80
Koszyk zlewowy /80x80 (grafitowy, czarny)	R2UNI-_-KZ080	1/1	260,00 / 319,80

Pozostałe

Rura kanalizacyjna 110 - 1 m	DPSET-G-RU110	1/1	11,60 / 14,27
Spray silikonowy uniwersalny 400 ml	RUUNI--SP400	1/1	21,50 / 26,45

PODSUFITKA
NOVA
GALECO

Podsufitka Galeco NOVA

Dekoracyjna podsufitka typu siding przeznaczona jest do zabudowy okapu dachu na zewnątrz budynku.

Jej zastosowanie pozwala w szybki i prosty sposób poprawić estetykę budynku. Lekka waga umożliwia montaż nawet na delikatnych konstrukcjach.

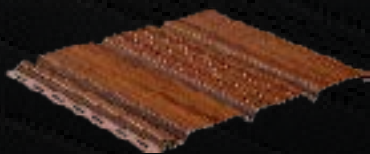

ESTETYKA WYKONANIA



NIE WYMAGA KONSERWACJI



ŁATWOŚĆ MONTAŻU



ODPORNOŚĆ NA WARUNKI
ATMOSFERYCZNE



ELASTYCZNOŚĆ I ODPORNOŚĆ
MECHANICZNA



MOŻLIWOŚĆ SKŁADOWANIA
NA ZEWNĄTRZ

KOLORYSTYKA

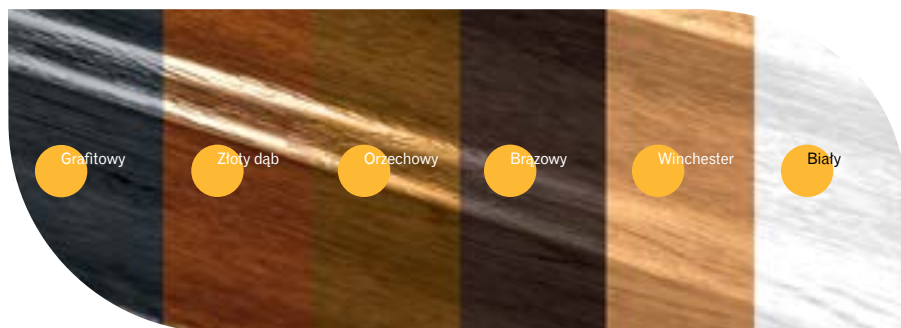

Elementy

Ceny netto/**brutto** w PLN za szt.

Element	Kod	Szt./opak.	Złoty dąb	Orzechowy	Brązowy ~RAL 8019	Grafitowy ~RAL 7021	Biały ~RAL 9003	Winchester ~RAL 8016
			F	O	V	A	W	Y*
Podsufitka pełna 1 szt. dt. 4 mb = 1,18 m ²	PPNOW-_-PELNA-G	10	40,23/49,37			33,18/40,81		40,23/49,37
Podsufitka perforowana 1 szt. dt. 4 mb = 1,18 m ²	PPNOW-_-PERFO-G	10	41,35/50,86			34,40/42,31		41,35/50,86
Listwa „J” dt. 4 mb	PPNOW-_-LISTJ-G	40	17,48/21,49			14,18/17,44		17,48/21,49
Listwa „H” dt. 4 mb	PPNOW-_-LISTH-G	12	37,16/45,71			27,72/34,10		37,16/45,71
Narożnik zewnętrzny dt. 4 mb	PPNOW-_-NAROZ-G	8	44,41/54,63			30,97/38,08		44,41/54,63

Akcesoria

Okucie deski czołowej*
265 x 2000 mm PP...._-DC200-D 20 70,00/86,10



* Elementy z systemu Galeco DECOR. O dostępność proszę pytać w Biurach Handlowych Galeco.

Jedna sztuka panelu podsufitki stanowi 1,18 m².
Gwarancja: 10 lat.

Biura Handlowe

DOLNOŚLĄSKIE BH

ul. Północna 15-19, 54-105 Wrocław
tel. +48 71 313 11 14, fax. 071 347 28 44
wroclaw@galeco.pl

LUBELSKIE BH

ul. Dęblińska 56, 24-100 Puławy
tel. +48 81 886 45 19, fax +48 81 888 69 95
pulawy@galeco.pl

MAŁOPOLSKIE BH

Ładna 70C, 33-156 Skrzyszów
tel. +48 14 623 04 38, fax +48 14 623 04 45
tarnow@galeco.pl

MAZOWIECKIE BH

ul. Trakt Brzeski 134, 05-070 Sulejówek
tel. +48 22 783 38 58, fax +48 22 783 34 45
warszawa@galeco.pl

POMORSKIE BH

ul. Hutnicza 59, 81-061 Gdynia
tel. +48 58 667 35 35, fax +48 58 663 74 15
gdynia@galeco.pl

PŁOCKIE BH

ul. Kostrogaj 6, 09-400 Płock
tel. +48 24 262 01 28, fax +48 24 262 01 48
plock@galeco.pl

ŚLĄSKIE BH

43-190 Mikołów k/Katowice, ul. Gliwicka 122
tel. +48 32 354 31 73, fax +48 32 354 31 74
katowice@galeco.pl

WIELKOPOLSKIE BH

61-028 Poznań, ul. Warszawska 37a
tel. +48 61 661 58 40, fax +48 61 646 84 81
poznan@galeco.pl

Składy regionalne

BIAŁYSTOK

ul. Hurtowa 11
tel.: 85 664 34 74, fax: 85 662 88 36
bialystok@galeco.pl

GORZÓW WIELKOPOLSKI

ul. Husarska 35
tel.: 95 720 81 11, fax: 95 720 81 11
gorzow@galeco.pl

OLSZTYN

ul. Lubelska 44
tel.: 89 537 90 76, fax: 89 533 59 57
olsztyn@galeco.pl



www.galeco.pl, e-mail: galeco@galeco.pl
www.bezokapowy.pl, e-mail: bezokapowy@galeco.pl

PAŃSTWA UWAGI ODNOŚNIE PRODUKTÓW PROSIMY KIEROWAĆ NA ADRES MAILOWY: produkt@galeco.eu

Galeco zastrzega sobie możliwość zmian w wyniku ciągłego rozwoju produktu, jak również zmian cen bez odrębnego powiadomienia. Niniejszy cennik zawiera informacje o sugerowanych przez Galeco cenach detalicznych netto i brutto, wyrażonych w PLN. Cennik nie stanowi oferty handlowej w rozumieniu art. 66 §1 Kodeksu Cywilnego.

